

必ずお読みください

# 組合せユニットデスク ワゴン

型番：FWD-0008

このたびは当社の商品をお買い求めいただき、まことにありがとうございます。  
この説明書をよくお読みのうえ、正しく安全に組み立ててご使用ください。  
お読みになった後は、大切に保管してください。

## 品質表示

サイズ : 幅400mm×奥行390mm×高さ505mm  
表面材 : 天板・側板・前板………合成樹脂化粧合板(塩化ビニル樹脂)  
その他……プリント紙化粧合板

## 取扱い上の注意

- ・直射日光や、熱または冷暖房機の強風などが直接当たらないようにしてください。
- ・湿気の多いところを避け、壁から少し離すなど通気性をよくして設置してください。
- ・据え付けに際しては、商品が水平になるように当て木などで調整してください。

原産国：中国

## 【完成図】

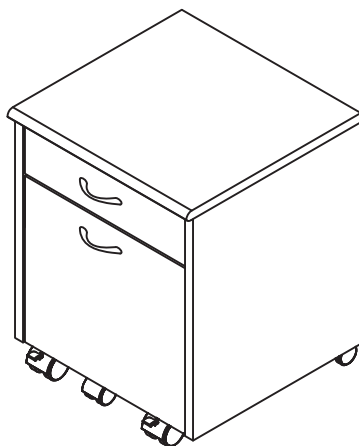

商品の組み立て方の照会、部品・部材の不足または破損等、商品に不具合がある場合の交換に関しては、下記のフリーダイヤルまでお電話ください。

商品のお支払・返品・ご注文内容に関してはご購入のお店にお問い合わせください。

お客様相談窓口 フリーダイヤル



0120-331-335

販売元 ジェイケイ・プラン株式会社  
所在地 大阪府泉大津市河原町1丁目43

9:00～17:00 (土・日/祝日除く)

# 部材・部品一覧

すべての部材・部品がそろっているかご確認ください。

\*この説明書は組み立て方の説明を目的としており、イラストと現物は異なります。

## 本体

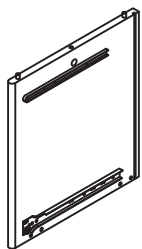

① 左側板 x1

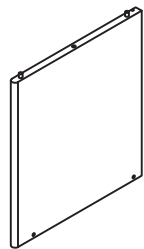

② 右側板 x1

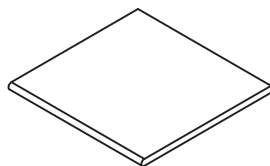

③ 天板 x1

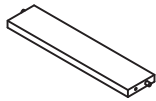

④ 前補強板 x1

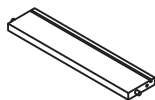

⑤ 後補強板 x1



⑥ 背板 x1

## 引出

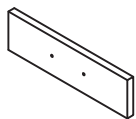

⑦ 引出前板小 x1

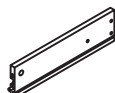

⑧ 引出左側板小 x1

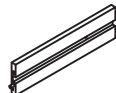

⑨ 引出右側板小 x1

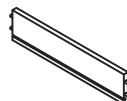

⑩ 引出後板小 x1



⑪ 引出底板小 x1

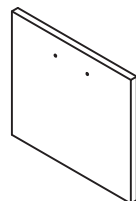

⑫ 引出前板大 x1

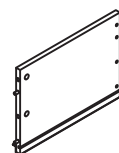

⑬ 引出左側板大 x1

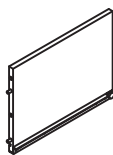

⑭ 引出右側板大 x1

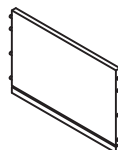

⑮ 引出後板大 x1



⑯ 引出底板大 x1

## 部品

\*部品は、番号・形状・名称・個数をお確かめの上、組み立て手順に沿って必要分ずつ取り出してください。

番号	形状	名称	個数	チェック	番号	形状	名称	個数	チェック
Ⓐ		カムロックネジ	2		Ⓑ		カムロック	2	
Ⓒ		引出ストッパー	2		Ⓓ		L型キャスター用ネジ	3	
Ⓔ		接着剤	1		Ⓕ		ネジ隠しシール	4	
Ⓖ		取手(ネジ付)	2		Ⓗ		カムロックネジ(小)	6	
Ⓘ		カムロック(小)	6		Ⓙ		ネジ(大)	4	
Ⓚ		横揺れ防止具	4		Ⓛ		ネジ(小)	4	
Ⓜ		キャスターストッパー付	2		Ⓝ		キャスターストッパー無	2	
Ⓞ		L型キャスター	1		Ⓟ		キャスター用ネジ	16 予備+1	

### 必要な工具

■ お客様でご用意ください。

プラスドライバー

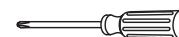

エプロン



軍手



# 組み立て手順

必ず2人以上で組み立ててください。

## 本体の組み立て

1

(E)		
(J)		4

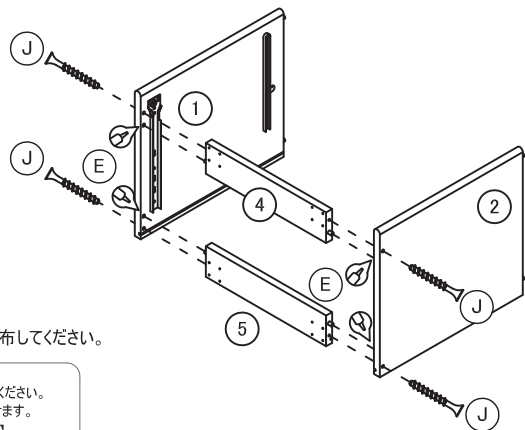

※すべての木ダボ穴に接着剤を塗布してください。

■ 敷物を敷いてから作業します  
接着剤はダボ穴の側面に適量塗りつけてください。  
穴が貫通している場合は木ダボに塗りつけます。

【通常のダボ穴】      【貫通しているダボ穴】

ダボ穴      ダボ穴      木ダボ

2

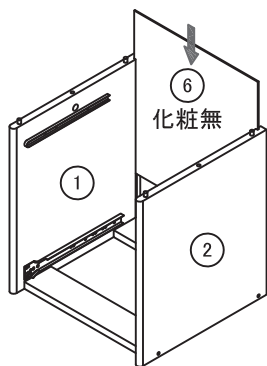

3

(B)		2
(E)		
(A)		2

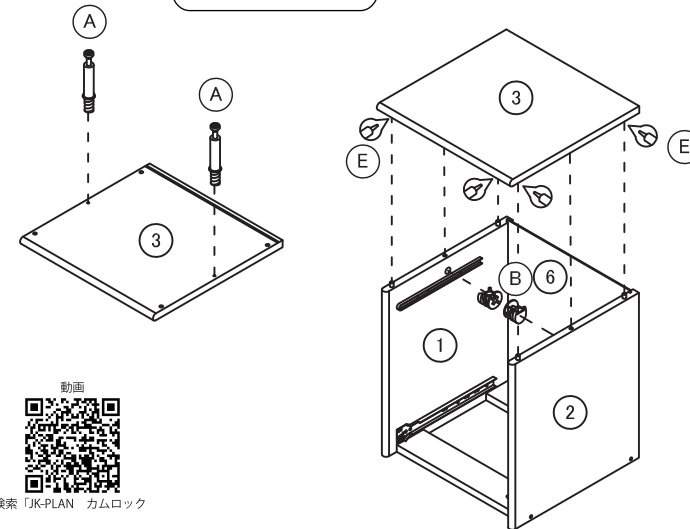
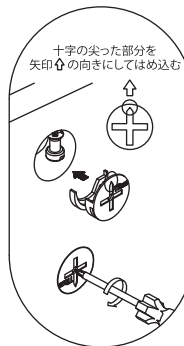
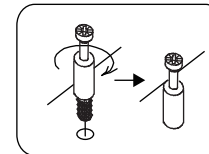

※カムロックとカムロックネジの取り付け方法は  
共通説明書を参照してください。

4

(P)		16
(M)		2
(N)		2

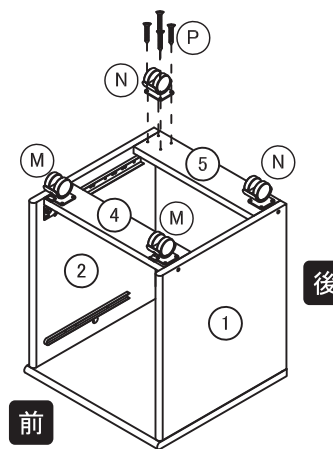

\*ストッパー付が前になるように取付けてください。  
\*他のキャスターも同じように取付けてください。

引出しの組み立て

5

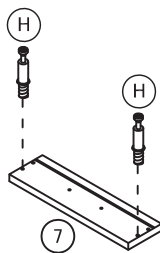
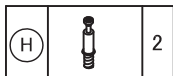

6

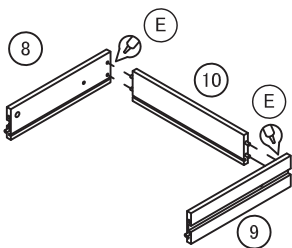

7

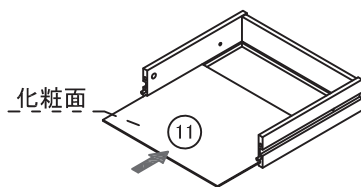

8

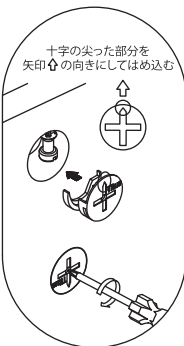
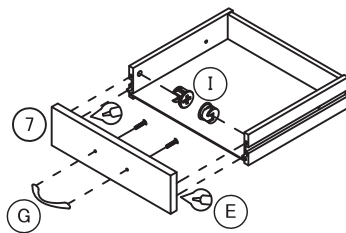
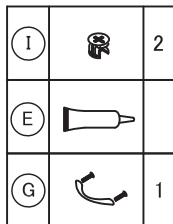

\*カムロックとカムロックネジの取り付け方法は 共通説明書を参照してください。

9

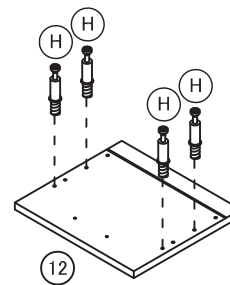
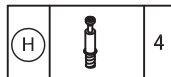

10

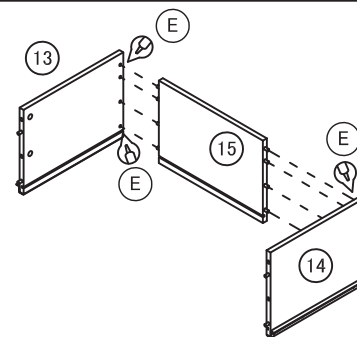
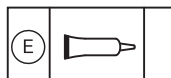

11

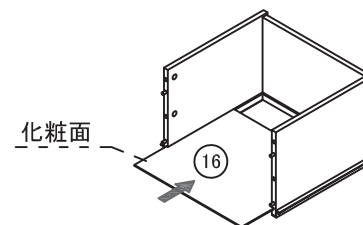

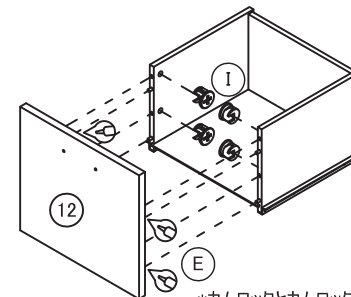
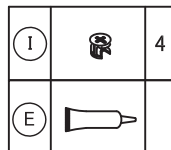

12



\*カムロックとカムロックネジの取り付け方法は 共通説明書を参照してください。

13

(D)		3
(O)		2
(G)		1

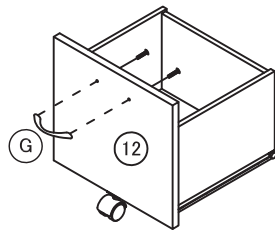
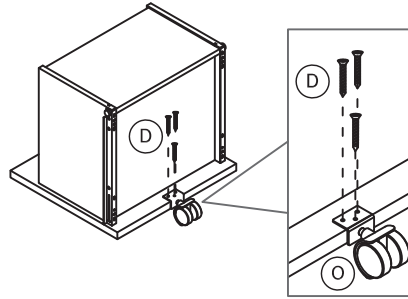

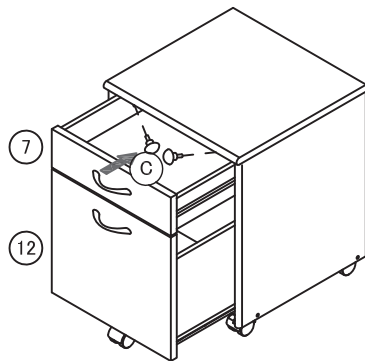

14

(C)		2
-----	---	---



\*引出ストッパーの取り付け方法は  
共通説明書を参照してください。

15

(F)		4
(K)		4
(L)		4

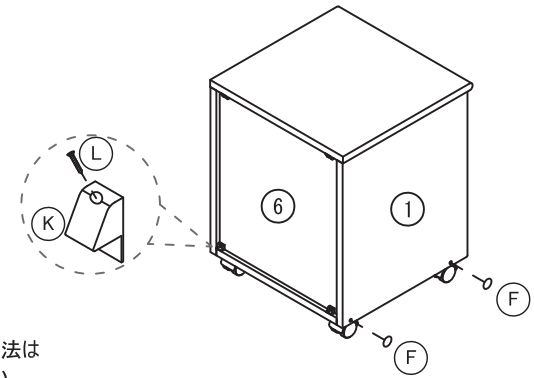

\*横揺れ防止具の取り付け方法は  
共通説明書を参照してください。

横揺れ防止具の取り付け方

横揺れ防止具は、背板と他の部材(天板、棚板、底板など)の間に取り付けてください。

横揺れ防止具



横揺れ防止具が  
差し込みにくい場  
合は、ドライバー  
などで押し込んで  
ください。

\* 他の(F)ネジ隠しシールも同じように貼り付けてください。

\* 他の横揺れ防止具も同じように取り付けて下さい。

完成図

