

収納付きデザインベッド STL S,SD,Dサイズ共通

取扱・組立説明書

STL

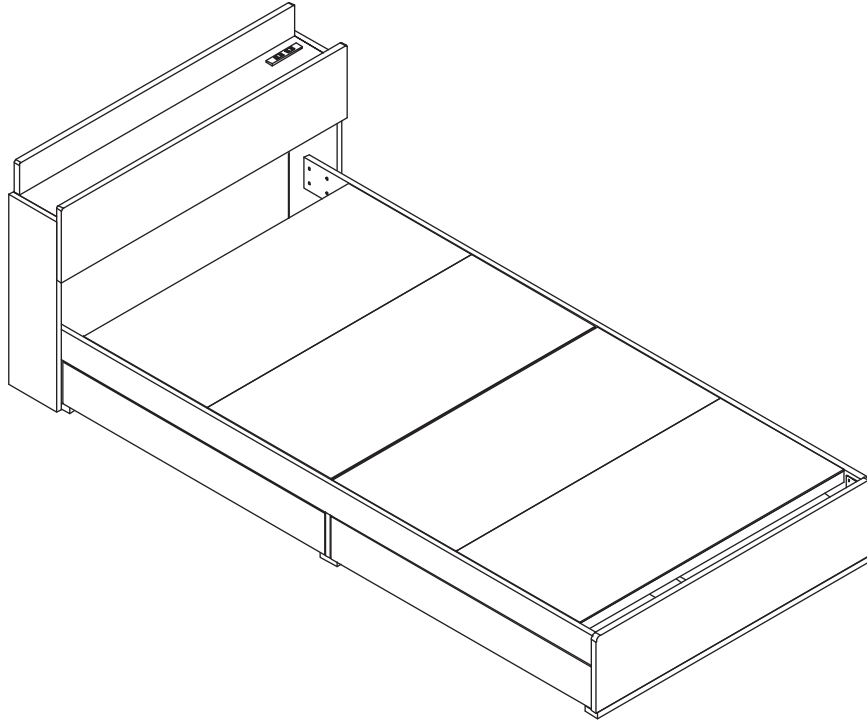

この度は当商品をお買い上げ頂き誠にありがとうございます。
ご使用前に、この取扱・組立説明書を最後までお読みの上、正しい使い方でご愛用下さい。
なお、この説明書はいつまでもご覧頂けるように大切に保管して頂きますようお願い申し上げます。



使用上の注意

- 本品は屋内用です。
- 移動する際は、必ず、載せているものを全て取り除いてから引きずらないよう持ち上げて移動して下さい。収納物や商品の転倒、破損ケガの原因になります。
- 必ず水平で安定した場所に設置して下さい。
- ストープのそば等、高温多湿の場所での使用は避けて下さい。変形や変色の原因になります。
- 水分、油、洗剤等が付着した場合は、素早くふき取って下さい。
- 粘着物をはりつけると、棚板の表面がはがれる恐れがありますので、テープやシール等は貼らないで下さい。
- 天災などの不可抗力や、不当な修理、改造による故障・破損に対する補償等は致しかねます。
- ダンボール箱からの取り出しや組立は、2人以上で行って下さい。

組立て前に必ずよくお読み下さい。

● ご準備頂くもの

- ・プラス(+)ドライバー
- ・はさみ、またはカッターナイフ
- ・少し大きめのダンボール、またはやわらかい布(タオルや布団等)

※ 組み立て時の注意

- ・ 安全に組み立てるために2人以上での組立をお勧めします。
- ・ 組み立ては平らな場所で、床などに傷がつかないようにダンボールや柔らかい布等を敷いて行ってください。
- ・ 最初はゆるめに組んでおき、最後に全体のバランスを見ながらしっかりとネジを締めてください。
- ・ 部品は正確に取り付けてください。

● 次の部品や小物を使用する場合は、必ず下記の要領を守って正しく組立てて下さい。

○ネジの締め方

最初は、ネジをゆるめに締めて組んでおき、最後に全体のバランスを見ながら、しっかりとネジを締め付けてください。

※右のマークを参照してください。

ネジをゆるめに
仮止めする時



仮締め

ネジをしっかりと
締め付ける時



本締め

○カムロック受け・固定方法

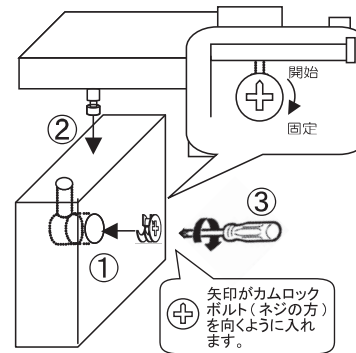

- ①カムロック(受け)を穴に入れます。
- ②カムロック(ボルト)を(受け)が入ってる箇所に差し込みます。
- ③カムロック(受け)をドライバーで135°~180°回してください。

▲ 注意

カムロックは必ず、しっかりと固定してください。
しっかりと固定されていないと、破損のおそれがあります。

MADE IN CHINA



点検・お手入れについて

- 汚れをおとす際は、薄めた中性洗剤で拭いた後、固く絞った布等で完全に洗剤分を拭き取って下さい。水分等が残りますと後が残る恐れがあります。アルコール、ベンジン、漂白剤、みがき粉等は使用しないで下さい。
- ネジ類は、その取り付けが確実かどうか、定期的に点検してください。

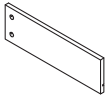
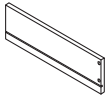

製品には万全を期しておりますが、万一不都合な点がございましたら、ご連絡なく右記までご連絡ください。

株式会社ホームテイスト

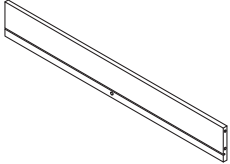
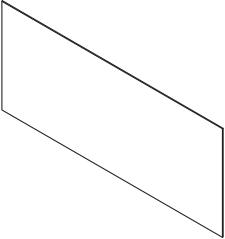
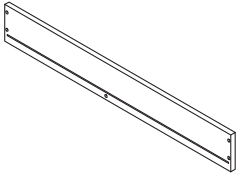
引出し(2組分)

① 引出し側板A × 2	② 引出し側板B × 2
	
③ 引出し補強板 × 2	④ 引出し奥板 × 2
	
⑤ 引出し底板 × 2	⑥ 引出し前板 × 2
	

ベッド本体

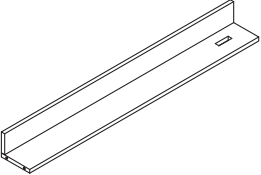
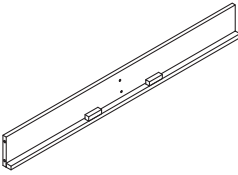
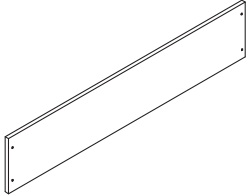
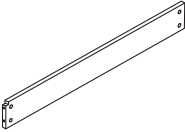
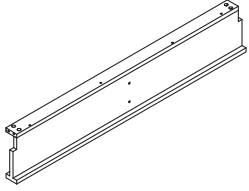
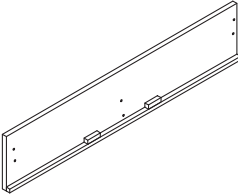
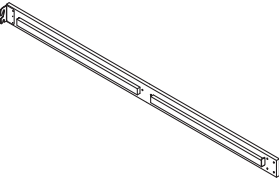
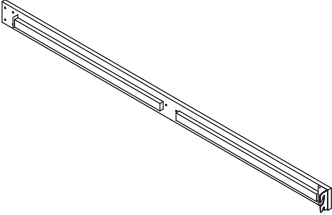
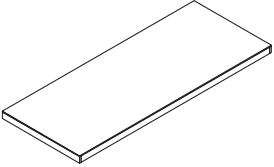
⑦ 側板A × 1	⑧ 側板B × 1	⑨ コンセントボード × 1	⑩ ヘッドボード × 1
			
⑪ ヘッドボード(中) × 1	⑫ 補強板(大) × 2	⑬ 中板 × 1	⑭ フットボード × 1
			
⑮ サイドフレームA × 1	⑯ サイドフレームB × 1	⑰ スノコ × 4	
			

付属部品

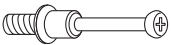
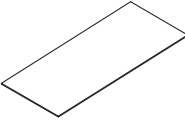
A カムロックボルト×44	B カムロック受け×48	C 六角レンチ × 1	D ボルト(小) × 4	E ボルト(大) × 8	F 双頭カムロックボルト × 2	G 床傷防止フェルト×11
						

引出しの組み立て (※2組 組み立ててください)

STL-S / STL-SD / STL-D

1

【カムロックボルトの取付け方】
 ネジ部が丁度隠れる程度が適切です。
 ※ネジの締め具合に注意

※締めすぎたり、緩る過ぎると次の工程が困難になる場合がございます。

※カムロックのスクリューが前板側に向くようにしてください。

2

【カムロック受けの締め方】

カムロック受けを時計回りに締め付け、しっかり固定します。

3

ベッド本体の組み立て

4

もう1組 組み立てて、完成です。

5

6

※カムロックのスクリューが側板側に向くようにしてください。

7

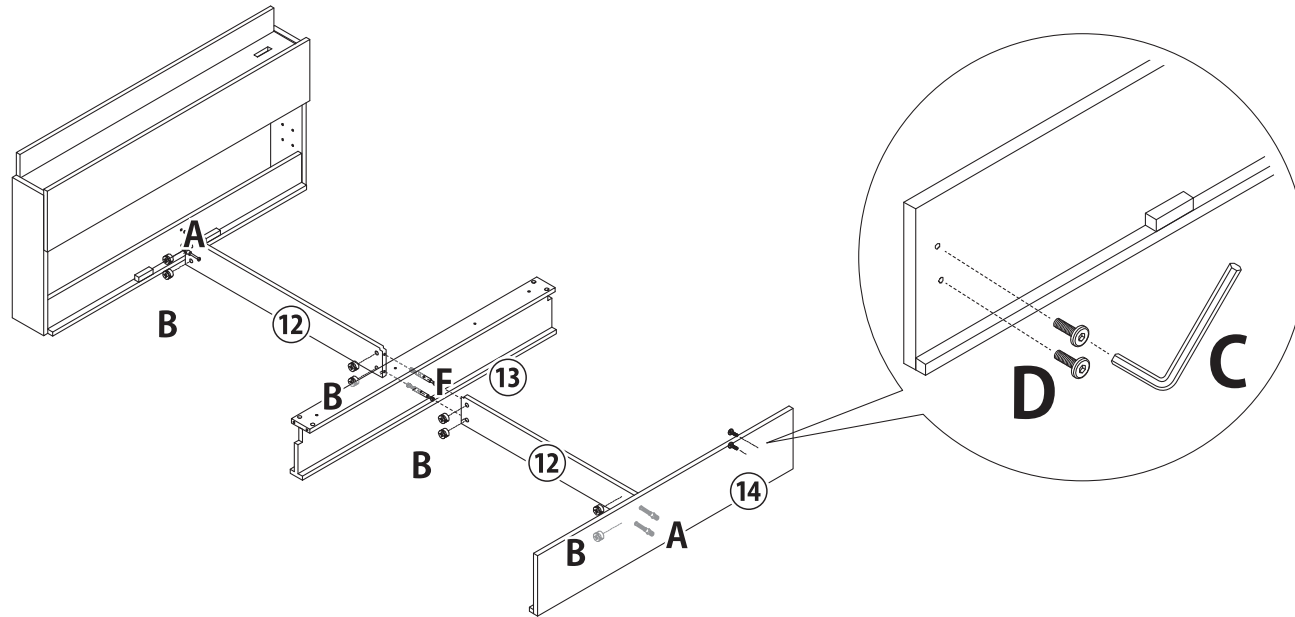

Dボルトは最後まで締め込まず、0.5~1cm出して取り付けてください。

双頭カムロックについて

双頭カムロックの取付手順を説明します。

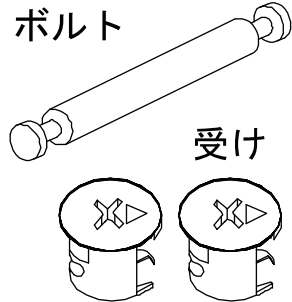

1. 双頭カムロックボルトを⑫板に取り付ます

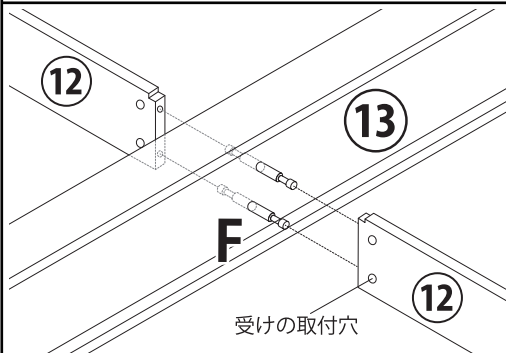

⑬を貫通させて、図のように⑫の側面にF双頭カムロックボルトを取り付けます。

※カムロックボルト挿入後、「受けの取付穴」をのぞき、双頭カムロックボルトが左右均等に入っているかご確認ください。均等でない場合は調節してください。

2. カムロック受けを取付ます

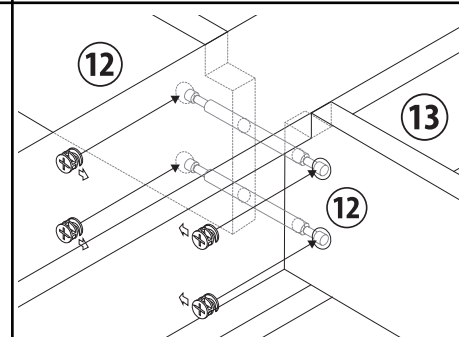

Bカムロック受けの向きに気を付けて(⑬の方へ矢印を向けて下さい)⑫に取り付けます。

3. カムロックを固定します。

片方を先に締めきってしまうと、反対側のボルトの頭がカムロック受けに上手く咬み合わない場合があります。必ず両側が噛み合っている事を確認しながら左右交互に少しずつカムロック受けを締めて下さい。

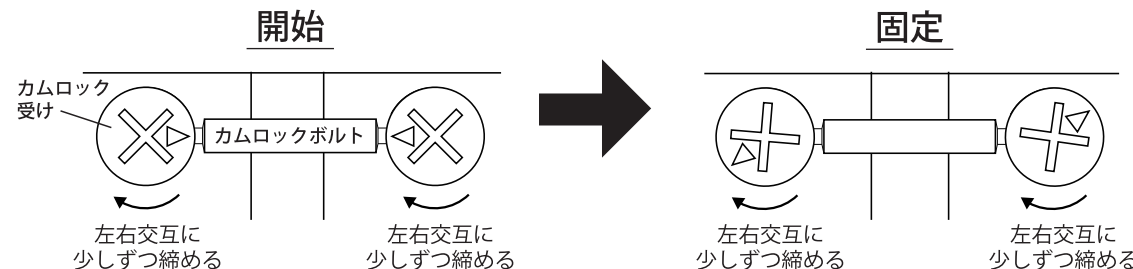

両側がしっかりと噛み合っている事を確認しながら少しずつ左右交互に締めて下さい。

