

# 宮付きロフトベッド

## 取扱・組立説明書

HT70-129

この度は当商品をお買い上げ頂き誠にありがとうございます。

ご使用前に、この取扱・組立説明書を最後までお読みの上、正しい使い方でご愛用下さい。  
 なお、この説明書はいつまでもご覧頂けるように大切に保管して頂きますようお願い申し上げます。

製品には万全を期しておりますが、万一不都合な点がございましたら、  
 ご遠慮なく右記までご連絡下さい。

株式会社 ホームテイスト

### ⚠ 床面の傷・汚れ防止対策について

- 床面がフローリングや畳などの場合、そのまま設置すると床面に傷がつく場合がございます。必ず敷物などを敷き、傷防止対策をしっかりと行って下さい。
- 床面がクッションフロアの場合、敷物などを敷いて下さい。脚部(木部の場合)染料と床面との反応による汚れ防止になります。

### ベッドの設置について

- 高温多湿の部屋では、空気が滞留するとカビやダニが発生しやすくなり、健康を害することがあります。ベッドの裏側も空気が流れるように、壁から少し離したり(10cm位が望ましい)部屋の換気をして下さい。
- 直射日光や熱、冷暖房器の強風などが直接当たらないようにして下さい。ベッドの変形、変色、また火災の原因となることがあります。
- ベッドは床面の平らな場所に水平のように置いて下さい。ベッドの変形やゆがみの原因となることがあります。

### 点検・お手入れについて

- 汚れをおとす際は、薄めた中性洗剤で拭いた後、かたく絞った布等で完全に洗剤分を拭きとって下さい。水分等が残りますと後が残る恐れがあります。アルコール、ベンジン、漂白剤、みがき粉等は使用しないで下さい。
- ネジ、金具類はゆるみやぐらつきがないか定期的に点検し、ゆるみはじめたらしっかり締めなおして下さい。

### 組み立て前によくお読み下さい。

#### ■ ご準備頂くもの

- ハサミ、またはカッターナイフ。
- 少し大きめのダンボール、またはやわらかい布(タオルや布団等)。









#### ■ 組み立て時の注意

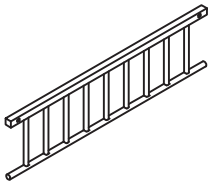
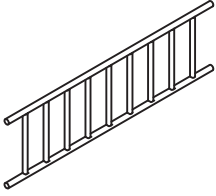
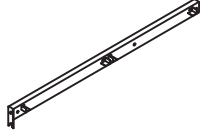
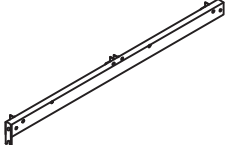
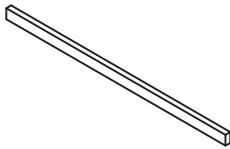
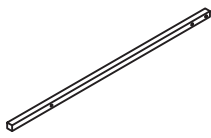
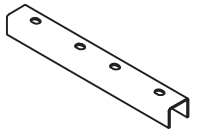
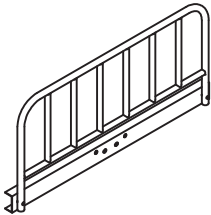

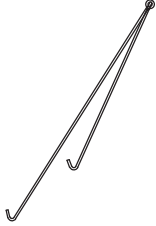

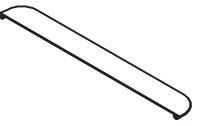
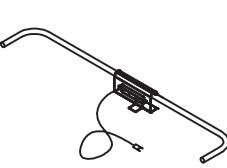
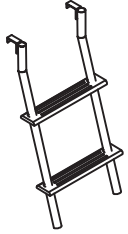
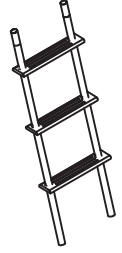
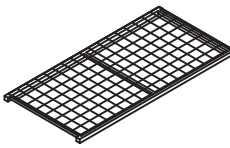
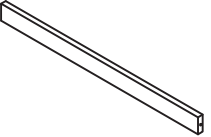





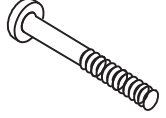





- 安全に組み立てるために2人以上での組み立てをオススメいたします。
- 組み立ては平らな場所で、床などに傷がつかないようにダンボールや、やわらかい布等を敷いて行って下さい。
- ネジは、最初は緩めに組んでおき、最後に全体のバランスを見ながらしっかりとネジを締めて下さい。
- 部品は正確に取り付けて下さい。

### ⚠ 使用上の注意

- ベッドの上で立ったり、飛んだりしないでください。ケガや破損の恐れがあります。
- 局部的に過度な荷重を加えると、フレームの破損の原因になります。
- ヘッドボード、フットボードやサイドフレームの上に直接腰掛けたり、乗ったりしないで下さい。ケガや破損の恐れがあります。
- 保護者の目の届かないところで、お子様ひとりでは使わないで下さい。思わぬケガの原因になることがあります。
- 組立て、使用時に指や手をはさまないように注意して下さい。
- 電化製品の電源コードをヘッドボード、フットボード及び脚で踏まないで下さい。コードが破損し、感電や火災の原因になります。
- 照明器具が点灯している時は、器具に布団やシーツが触れないようにして下さい。発熱による火災の原因になります。
- ベッドの上での喫煙はおやめ下さい。火災の原因になることがあります。
- 木材の接着剤などが残っている家具で、肌の弱い人はアレルギー症状を起こすことがありますので、換気を十分にしてお取り除くようにして下さい。徐々に薄れていきます。
- そのまま引きずるとケガや破損、床面のキズの原因になります。
- 規定の使用人数以上での誤使用は避け下さい。ベッドから落下したときにケガをする場合があります。
- ベッドの設置場所の上部に落下物を置かないで下さい。地震時などに、落下物でケガをする原因になります。
- 本品は屋内用です。また、この商品は家庭用の目的で製造しております。業務用には使用しないでください。
- 移動する際は、必ず、載せているものを全て取り除いてから引きずらないよう持ち上げて移動して下さい。収納物や商品の転倒、破損・ケガの原因になります。
- ストープのそば等、高温多湿の場所での使用は避けて下さい。変形や変色の原因になります。
- 水分、油、洗剤等が付着した場合は、素早くふき取って下さい。
- 粘着物をはりつけると、棚板の表面がはがれる恐れがありますので、テープやシール等は貼らないで下さい。
- 天災などの不可抗力や、不当な修理、改造による故障・破損に対する補償等は致しかねます。
- 設置による床や壁の傷、汚れ等は補償対象外です。弊社では責任を負いかねます。

■部材一覧 最初に全ての部材が揃っているかご確認ください。

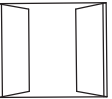
部品					
①上段支柱A  ×1	②ヘッドフレーム  ×1	③フットフレーム  ×1	④サイドバーA  ×2	⑤サイドバーB  ×2	⑥サイドバーC  ×4
⑦下段フレーム  ×2	⑧下段固定パーツ  ×1	⑨サイドフレーム  ×2	⑩下段支柱A  ×2	⑪すじかいA  ×2	⑫すじかいB  900mm ×6
⑬すじかいC  315mm ×4	⑭棚板  ×1	⑮宮フレーム  ×1	⑯ハシゴA  ×1	⑰ハシゴB  ×1	⑱床板  ×4
⑲下段サイドバー  ×2	⑳上段支柱B  ×1	㉑上段支柱C  ×1	㉒上段支柱D  ×1	㉓下段支柱B  ×2	

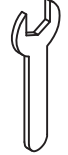
付属部品			
1. ネジA  M8*70 ×8	2. ネジB  M8*65 ×14	3. ネジC  M8*55 ×4	4. ネジD  M8*50 ×24
5. ネジE  M8*40 ×4	6. ネジF  M8*35 ×2	7. ネジD  M8*15 ×2	8. ネジH  M6*12 ×2
9. コンセント 固定用ネジ  ×1	10. ワッシャー  M8 ×30	11. 曲げワッシャー  M8 ×28	12. ナット  M8 ×12
13. 曲げワッシャー小  M6 ×2	14. すじかい調整金具  ×6	15. すじかい調整金具 カバー  ×6	16. 六角レンチ  ×1
17. スパナ  ×1			

ステップ  
**1**使用  
部品

1. ネジA

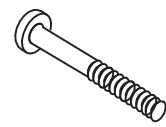

×2

2. ネジB

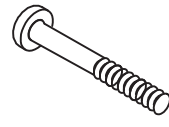

×2

11. 曲げワッシャー



×4

16. 六角レンチ



①上段支柱Aと⑳上段支柱Bに②ヘッドフレームを  
取り付けます。

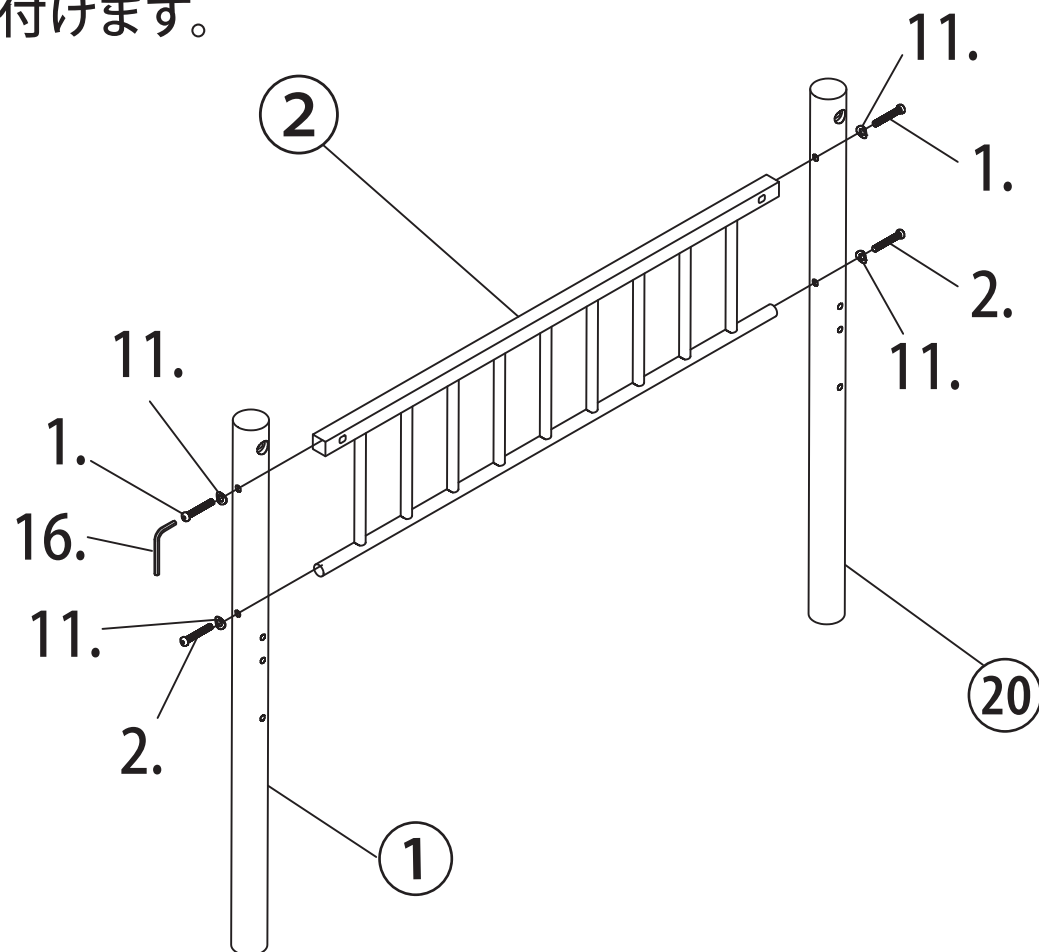

※上段支柱A・Bの向きにご注意ください。  
※ネジA、ネジBを2本ずつ使用します。

ステップ  
**2**使用  
部品

2. ネジB

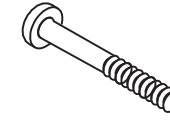

×4

11. 曲げワッシャー



×4

16. 六角レンチ



㉒上段支柱Dと㉑上段支柱Cに  
③フットフレームを取り付けます。

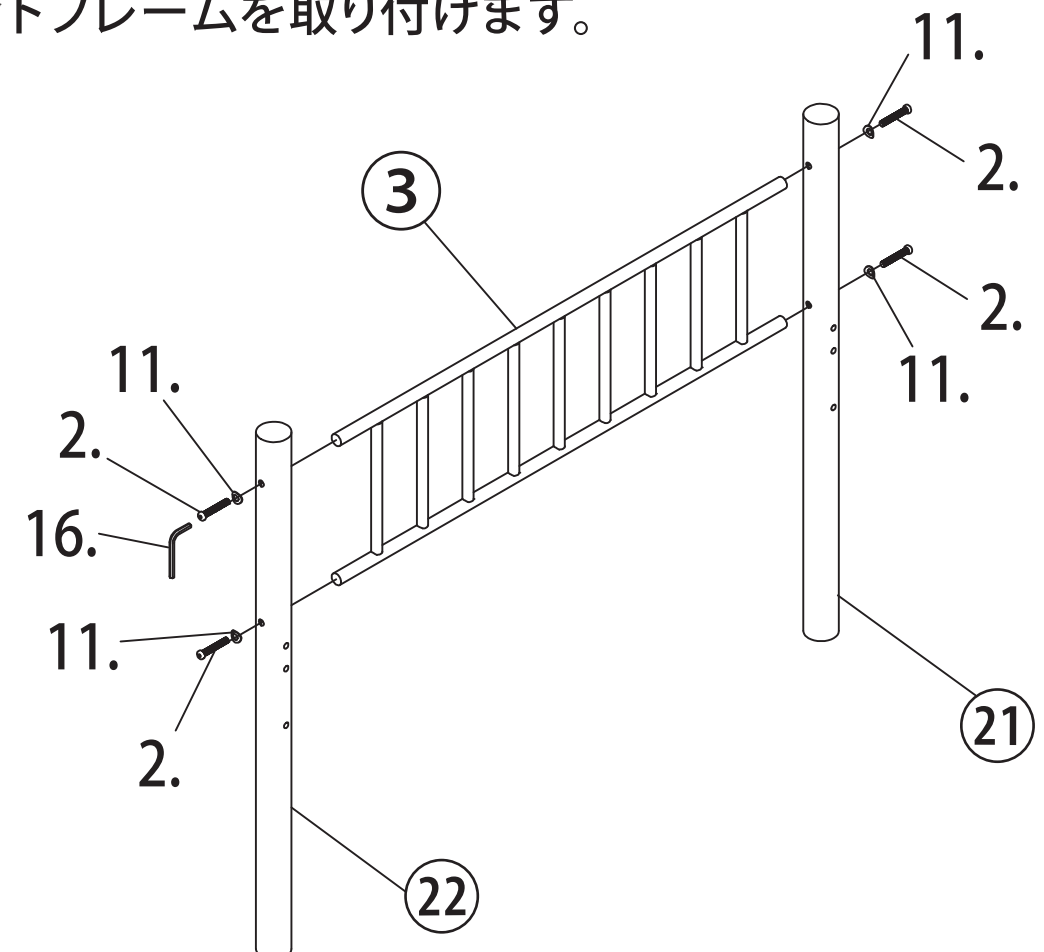

※上段支柱C・Dの向きにご注意ください。

ステップ  
**3**使用  
部品

4. ネジD



×4

10. ワッシャー



×4

16.六角レンチ



- ④サイドバーAと⑤サイドバーBを向かい合わせ、  
⑥サイドバーCをネジで仮止めする。  
※2セット分の組立てをお願いします。

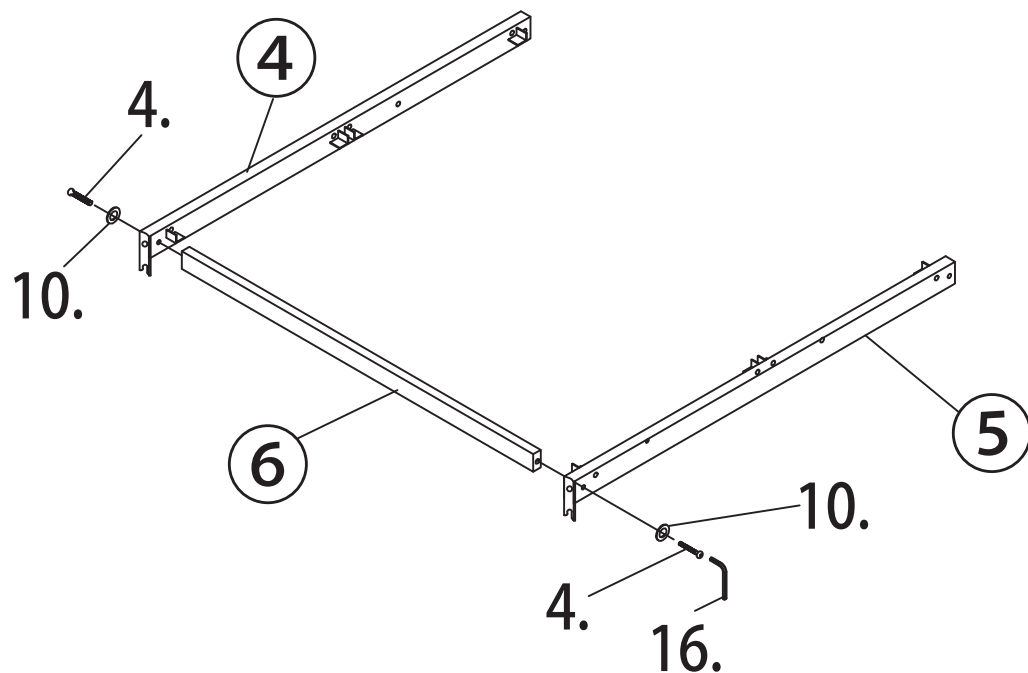

※最後までネジを締めてしまうとステップ4でサイドフレームを  
取り付ける際に、ネジの先端とネジの入る穴が合わせ難くなる為、  
ネジは仮締めで締めて頂きますようお願いいたします。

ステップ  
**4**使用  
部品

3. ネジC



×4

4. ネジD



×4

10. ワッシャー

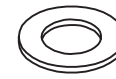

×4

11.曲げワッシャー



×4

12.ナット



×4

16.六角レンチ



17.スパナ



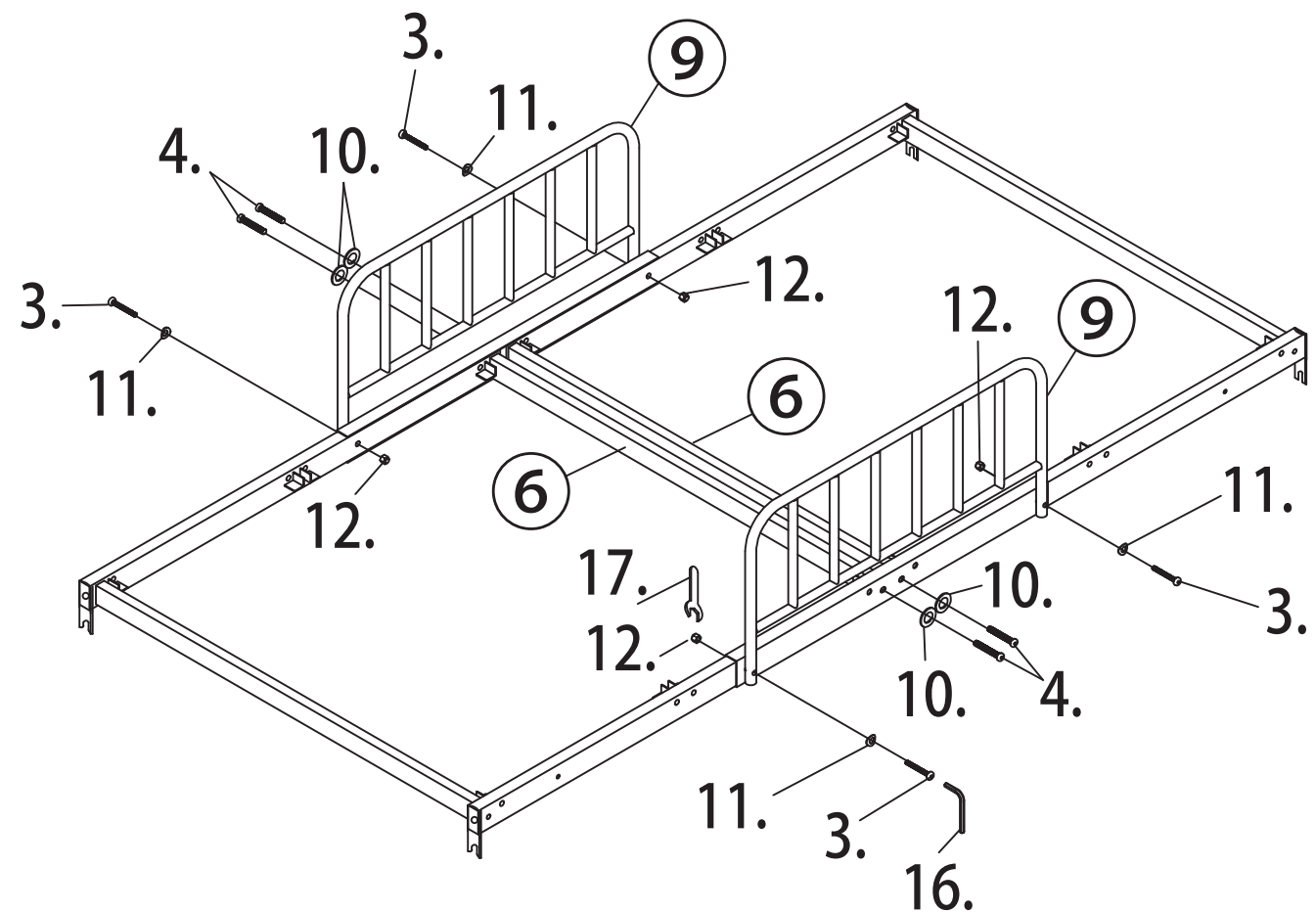

- ステップ3で組み立てた2つを向かい合わせ、  
⑥サイドバーC2本を取り付ける。  
⑨サイドフレームを取り付け、すべてのネジを最後まで締めます。



ステップ  
**5**

使用  
部品



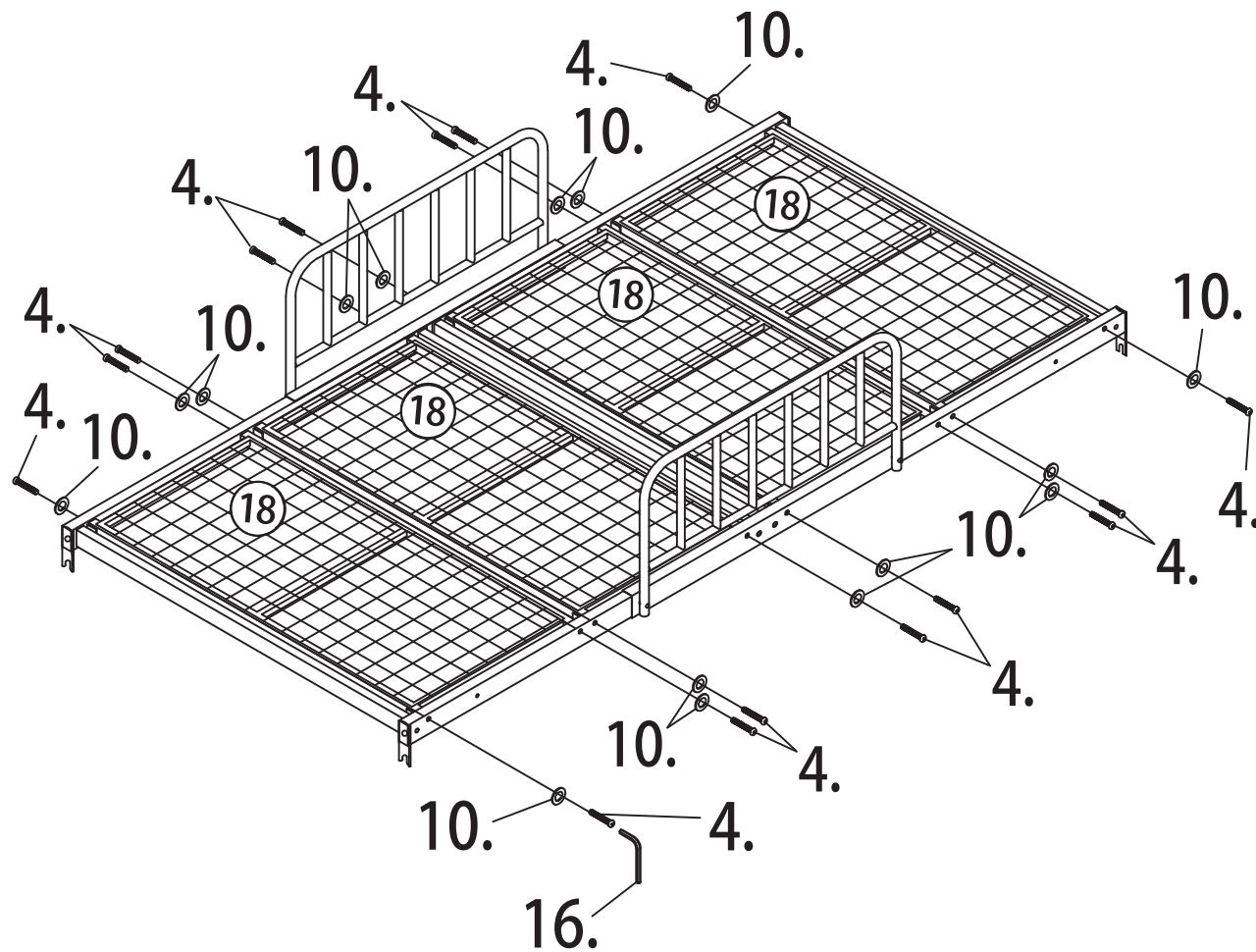

- 4. ネジD  
  
×16
- 10. ワッシャー  
  
×16
- 16.六角レンチ  

⑱床板を設置し、すべてのネジを一旦仮止めしてから、  
後程もう一度最後まで締めます。

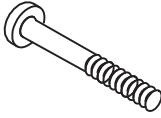

ステップ  
**6**

使用  
部品

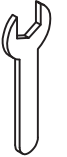
- 2. ネジB  
  
×8
- 11.曲げワッシャー  
  
×8
- 12.ナット  
  
×4
- 16.六角レンチ  

- 17.スパナ  

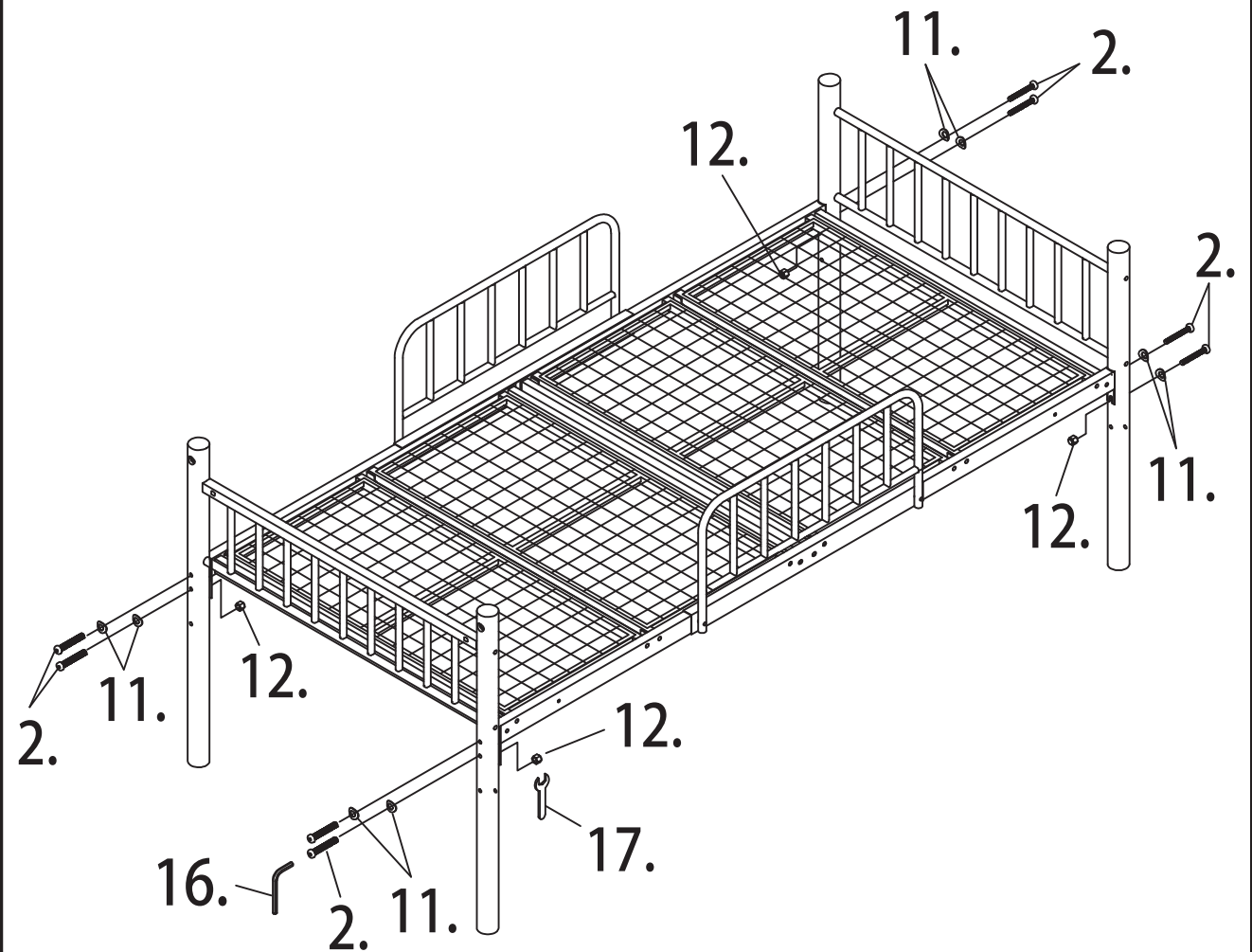
ヘッドフレームとフットフレームを  
床板と図のように組み合わせます。



ステップ

7

使用  
部品

6.ネジF 7.ネジD 9.コンセント  
固定用ネジ 10.ワッシャー 11.曲げワッシャー 16.六角レンチ



×2



×2

9.コンセント  
固定用ネジ



×2



×2



ステップ

8

使用  
部品

1.ネジA

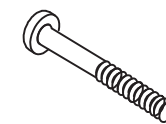

×4

11.曲げワッシャー



×4

16.六角レンチ



⑭棚板と⑮宮フレームをヘッドフレーム側に取り付け、  
9.コンセント固定用ネジを取り付けます。

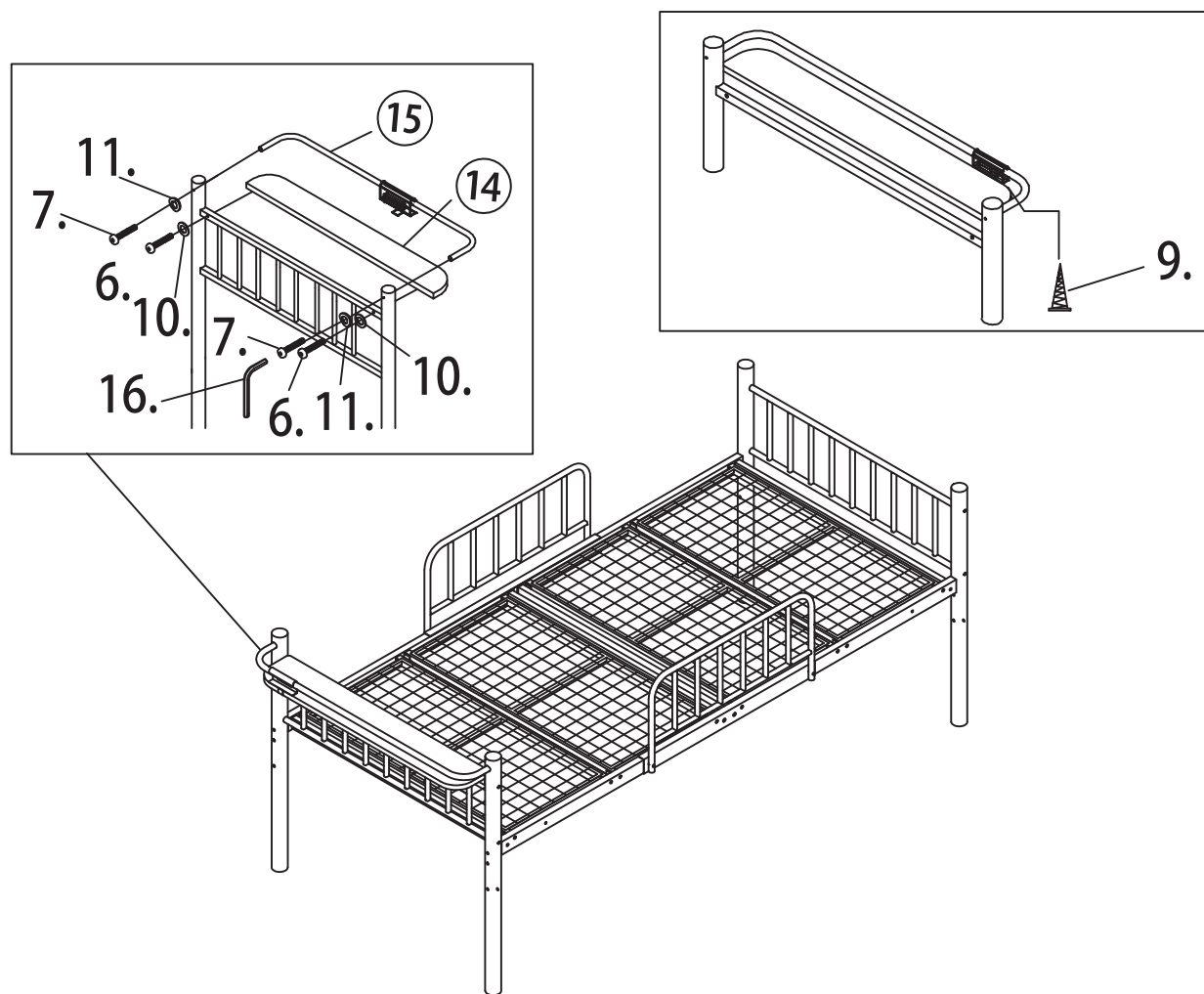

⑩下段支柱Aと、⑳下段支柱Bに  
⑲下段サイドバーを取り付けます。  
※2セット分の組立てをお願いします。

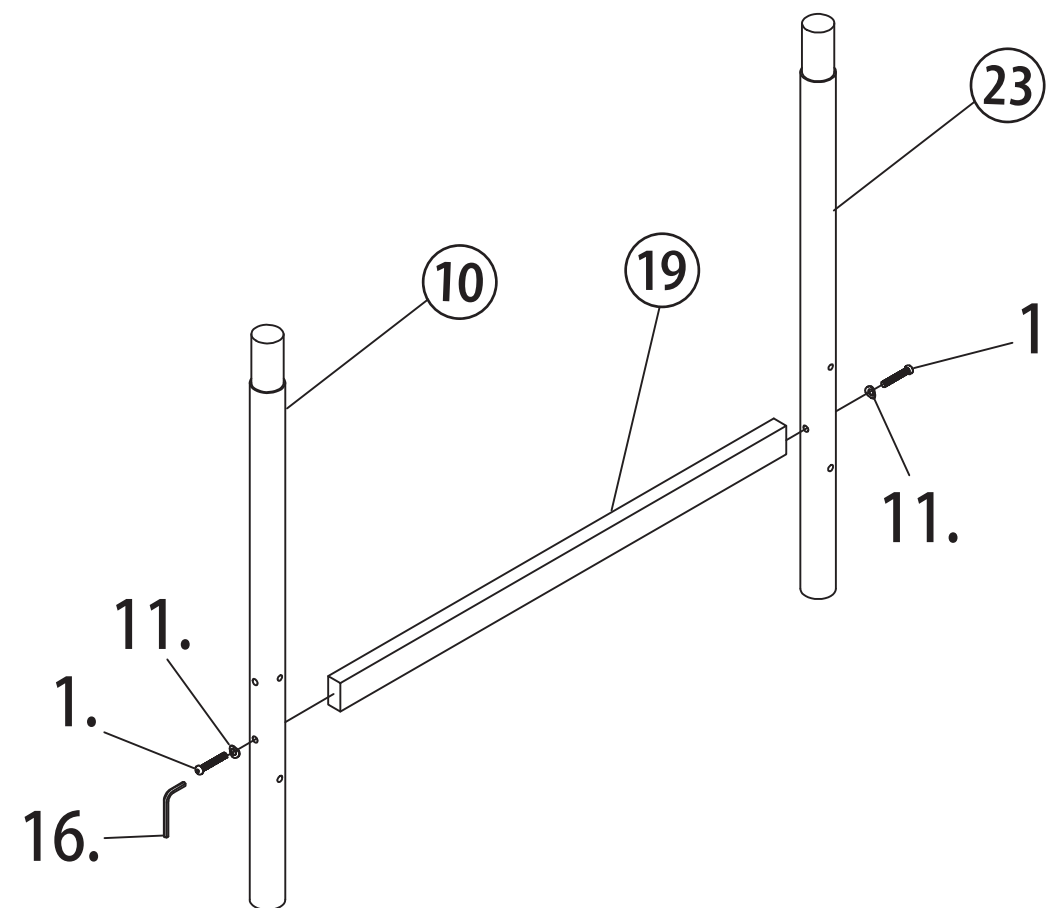

※下段支柱A・Bの向きにご注意ください。

ステップ

9

使用  
部品

1. ネジA 5. ネジE 11. 曲げワッシャー 12. ナット 10. ワッシャー 16. 六角レンチ 17. スパナ



×2

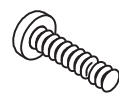

×4



×2



×4

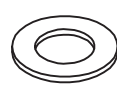

×4



ステップ

10

使用  
部品

ステップ8で組み立てた2つを向かい合わせ  
⑦下段フレーム2本を⑧下段固定パーツで取り付けます。

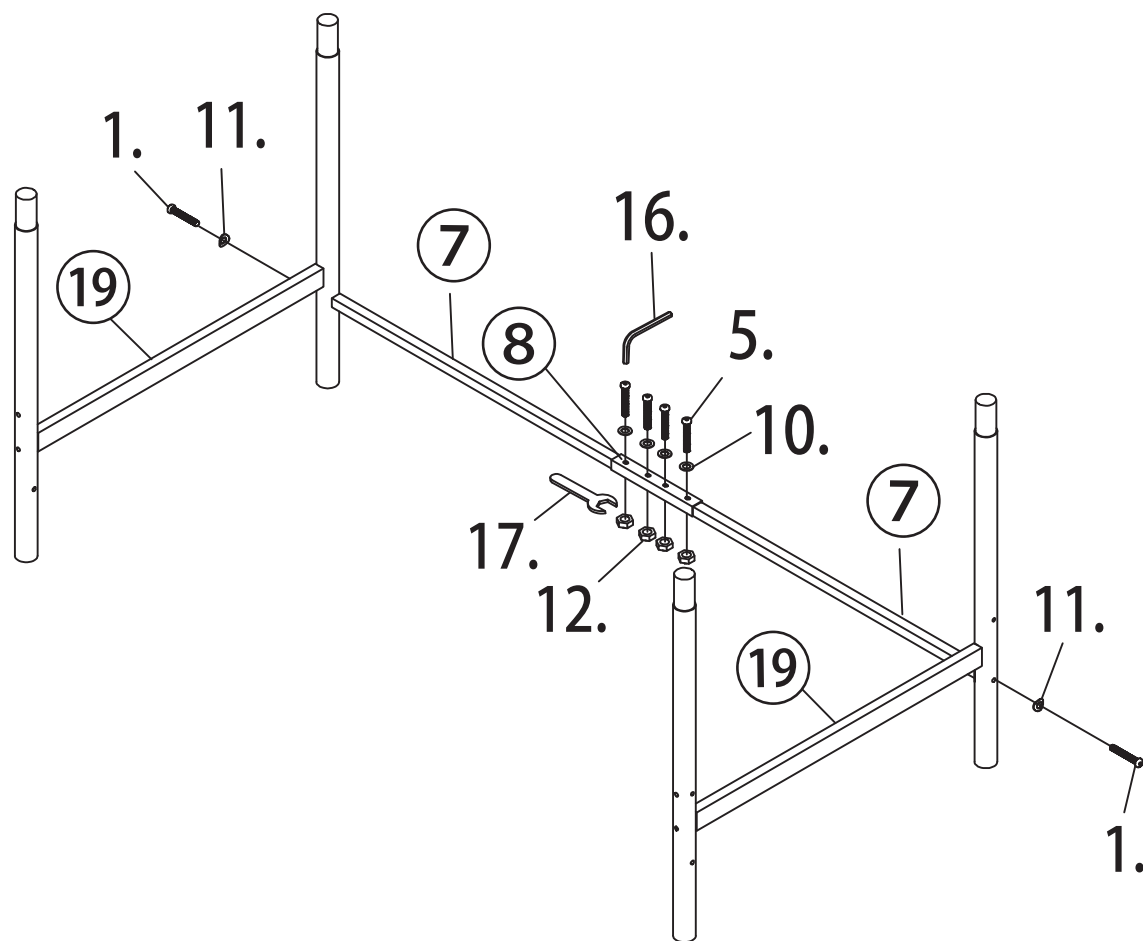

本体を図のように組み合わせます。

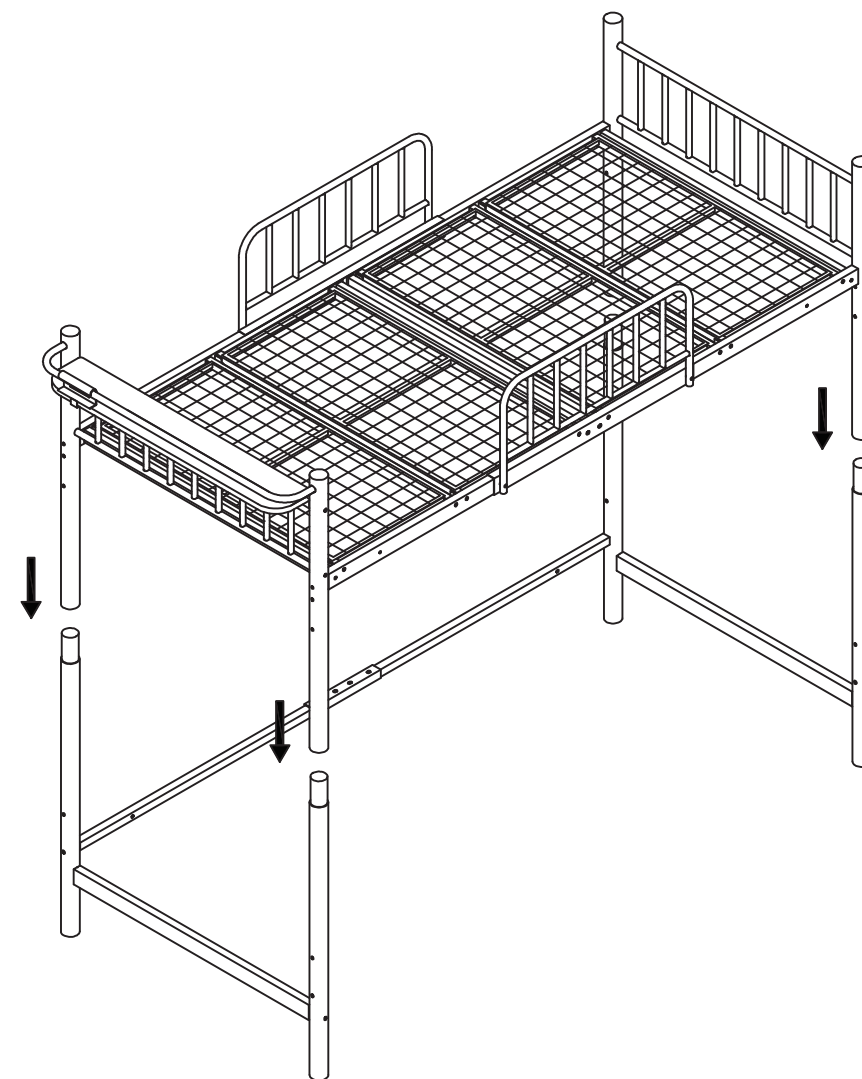

ステップ  
**11**

使用  
部品

14.すじかい調整金具



×6

すじかいを取り付けます。

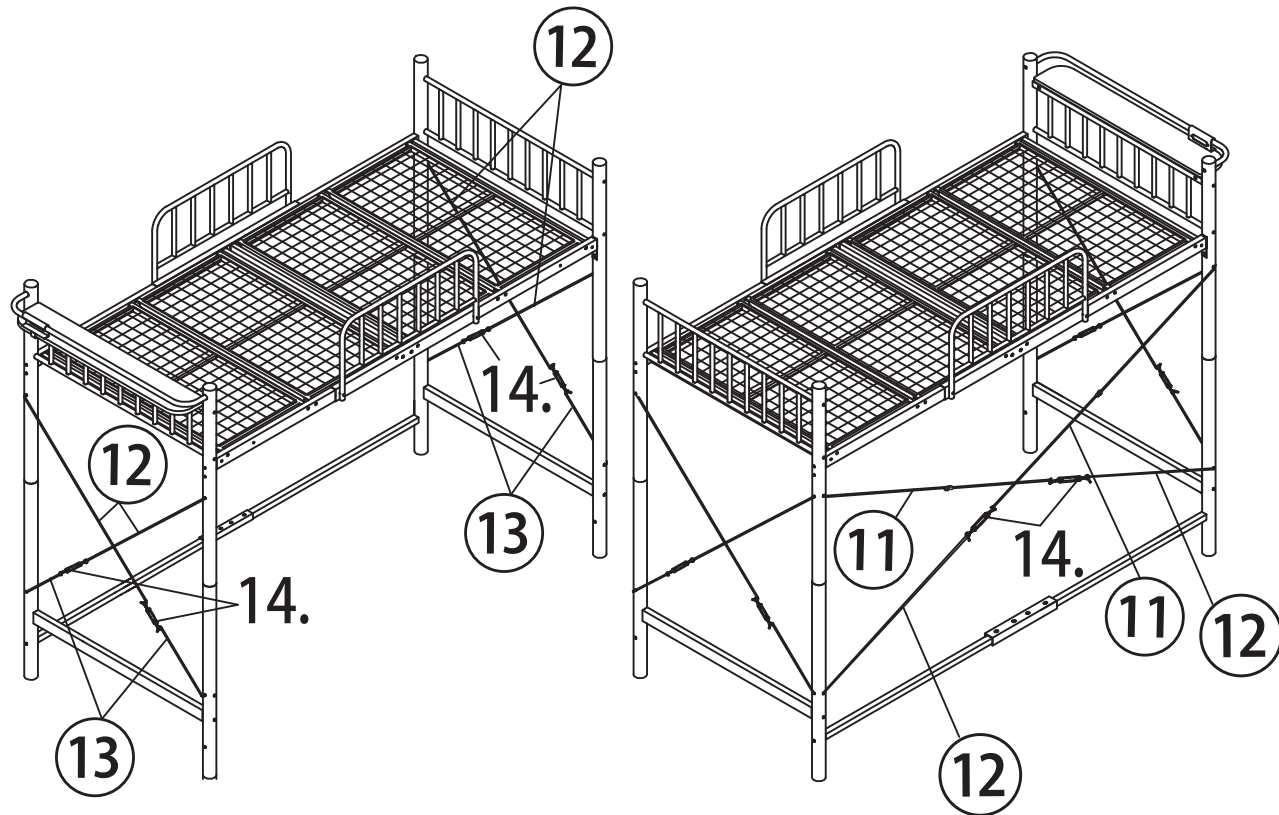

ステップ  
**12**

使用  
部品

8. ネジH



×2

13.曲げワッシャー小



×2

15.すじかい調整金具カバー

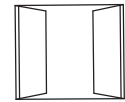

×6

15.すじかい調整金具カバーを6か所取り付けます。  
⑯ハシゴAと⑰ハシゴBをネジで固定し、  
取り付けて完成です。

