

# 取扱説明書

## 2つ折り桐すのこベッド KIR-2-S、KIR-2-SD、KIR-2-D共通

### 商品の特徴と使用方法

- すのこベッドは、布団を敷いてご使用ください。
- すのこを山状に立てて、布団を干す事ができます。
- すのこを簡単に折り畳むことで、コンパクトに収納ができます。

### 品質表示

サイズ	シングル : (約) 幅96×奥行196×高さ3.8cm セミダブル : (約) 幅60×奥行196×高さ3.8cm (2PCS) ダブル : (約) 幅70×奥行196×高さ3.8cm (2PCS)
材質	本体:天然木(桐材)、滑り止め:EVA樹脂
販売元	株式会社ホームテイス 〒658-0015 兵庫県神戸市東灘区本山南町8丁目6-26 東神戸センタービル13F

MADE IN CHINA

### ご使用上の注意

- ・ご使用前に乾いた布、または固く絞った布で表面を拭いてからご利用ください。
- ・平らな床に直接敷いて使用してください。凹凸や段差のある場所や、マットレスや敷き布団など不安定な物の上で使用しないでください。ずれ落ちることがありケガの原因になります。
- ・フローリングでご使用される場合、稀に商品の裏側のクッション材が剥がれ、接着剤が床面等につく恐れがありますので、十分ご注意ください。
- ・すのこベッドの上にヒザを立てて乗らないでください。床を気づ付けたり、商品破損の原因になります。
- ・移動するときは必ず折りたたんで全体を持ち上げてください。一部を持って持ち上げたり、引きずらないでください。ジョイント部分の生地が破損したり、床を傷つけることがあります。
- ・連結ベルトに汚れ等が付いた時は、直ちに乾いた布で拭き取ってください。
- ・そのままご利用になれますと布団等に汚れが付着することがあります。
- ・汚れた時、シンナーや灯油などで拭かないでください。中性洗剤を使用し、十分に乾燥させてください。また金たわしや毛の硬いブラシを使用しないでください。表面にキズが残ることがあります。
- ・直射日光の当たる場所で乾燥させたり、長時間放置しないでください。変形や変色原因になります。
- ・2階以上の高層階ベランダ等で本製品を乾燥させる場合、本製品が階下に落下しないように注意してください。
- ・長期間使用しない時は、十分に乾燥させて風通しの良い状態にして保管してください。水分が残っていたり、ポリ袋等で包むとカビが生えたり、品質劣化の原因になります。
- ・天然木を材料にしていますので、日光のあたる場所での使用は、日焼けや変色することがあります。
- ・長時間の使用では変色又は劣化することがあります。
- ・週に1~2度は、日陰の風通しの良い場所で乾燥させることをおすすめします。
- ・折りたたんで収納する際は、指を挟まないように注意してください。
- ・収納は安全性のある平らな所に収納してください。不安定なところだと落下しケガの原因になります。

### ●桐について

- ・商品の特性上、浅木と浅木の間は強度が弱くなっております。浅木のない箇所に集中的に体重をかけないでください。

### ●湿気について(カビやダニ、サビなど予防)

- ・天然木を使用しているため、湿気や水気が多い場所は避け通気性の良い場所でごご利用ください。カビやダニの発生、金具のサビの原因になる場合がございます。
- ・布団は敷いたままにせず、2~3日に一度は干して乾燥させてください。
- ・すのこ本体が湿ったときや、濡れたときは、日陰で十分に乾燥させてください。

### 使用方法

※作業の際、すのこの折りたたみ部や隙間などに手・指などを挟まないように十分ご注意ください。

### ●ご利用時(広げた状態)

- ①クッション材が付いた面を下にして、安定した平らな場所にベッドを広げます。
- ②ベッドの上にお手持ちの布団を敷いてご利用ください。

※サイズによって見栄えが変わります。  
図はSサイズのものです。

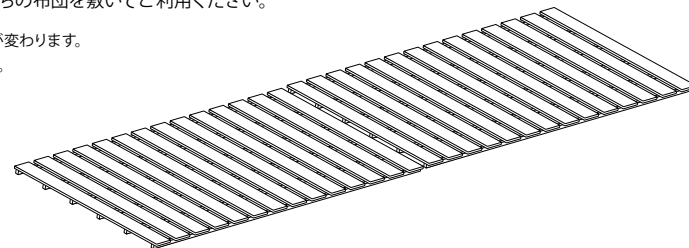

### ●布団の干し方

- ①すのこベッドから布団を外しておきます。
- ②図の様にすのこを山形に折って立たせ、本体に付属している固定バンドをマジックテープで連結し、固定します。

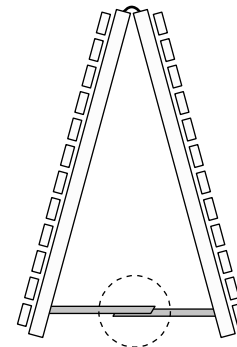
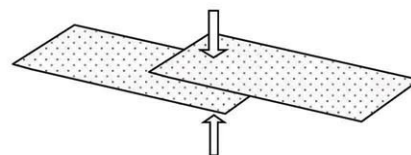

- ③マジックテープがしっかり止まっていることを確認後、布団をゆっくり乗せてください。

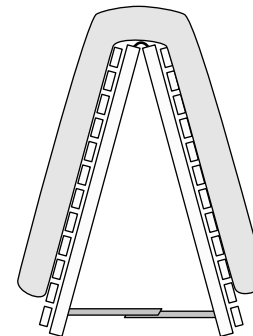

# 組立説明書



## 2つ折り桐すのこベッド【Sサイズ】 KIR-2-S

組み立て前にご確認ください。

この度は当商品をお買い上げ頂き誠にありがとうございます。  
ご使用前に、この取扱・組立説明書を最後までお読みの上、正しい使い方でご愛用下さい。  
なお、この説明書はいつまでもご覧頂けるように大切に保管して頂きますようお願い申し上げます。

### ■ 組み立ての時の注意

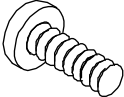
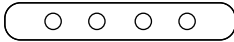
- 組み立ては平らな場所で、床などに傷がつかないようにダンボールや、やわらかい布等を敷いて行って下さい。
- ネジは、最初は緩めに組んでおき、最後に全体のバランスを見ながらしっかりとネジを締めて下さい。
- 部品は正確に取り付けて下さい。

A.ネジ×16	B.接続金具×4	C.レンチ×1
		
M6×22mm	150×20×3mm	

1

すのこ同士を接続するため、すのこを裏向きにし、丸で囲んだ脚部側面のネジ穴種類を揃えて図の様に並べます。

※ネジ穴は裏表で金具の見え具合が違います。

内側、外側の向きが丸で囲んだ箇所と同じになるようにしてください。

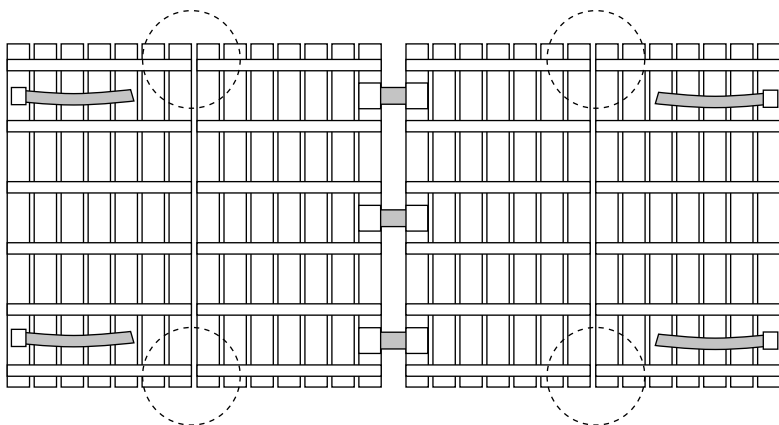

2

次に、下図の丸を付けた4か所を接続金具で接続します。

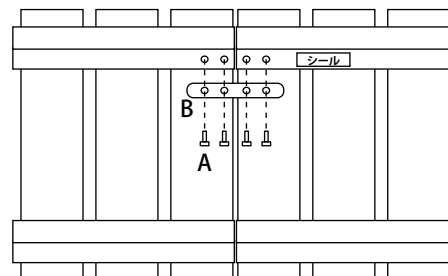
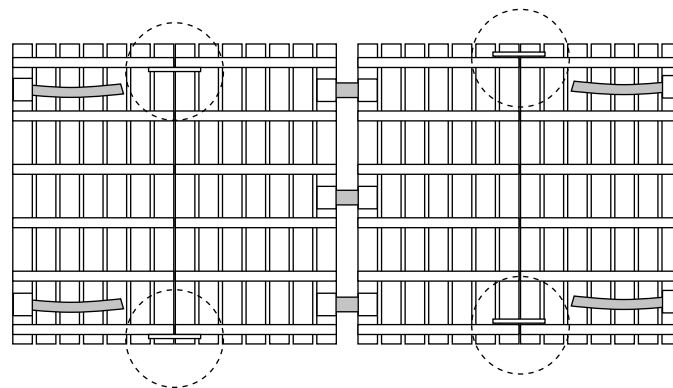

丸で囲ったネジ穴の近くには【上面】記載したシールが貼られています。

シールが貼られた側からB.接続金具をC.六角レンチとA.ネジを使って仮止めします。

4か所すべての金具を取り付けた後、仮止めしていたA.ネジをしっかりと締めてください。

完成です、お疲れ様でした！

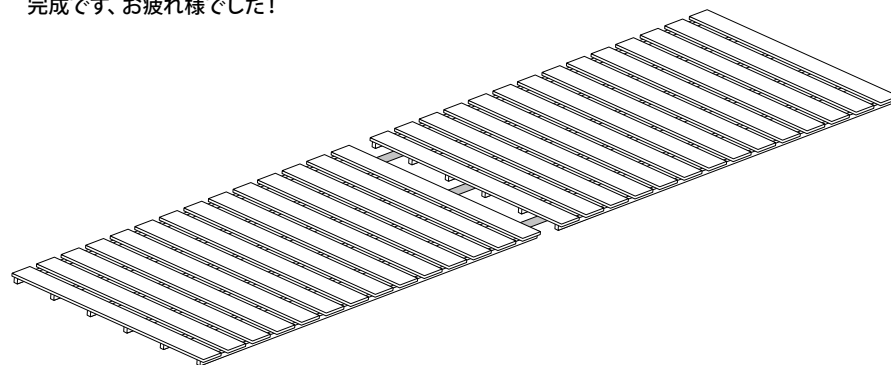

# 組立説明書



## 2つ折り桐すのこベッド【SD/Dサイズ】 KIR-2-SD、KIR-2-D

組み立て前にご確認ください。

この度は当商品をお買い上げ頂き誠にありがとうございます。  
ご使用前に、この取扱・組立説明書を最後までお読みの上、正しい使い方でご愛用下さい。  
なお、この説明書はいつまでもご覧頂けるように大切に保管して頂きますようお願い申し上げます。

### ■ 組み立ての時の注意

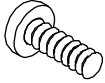
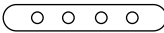
- 組み立ては平らな場所で、床などに傷がつかないようにダンボールや、やわらかい布等を敷いて行って下さい。
- ネジは、最初は緩めに組んでおき、最後に全体のバランスを見ながらしっかりとネジを締めて下さい。
- 部品は正確に取り付けて下さい。

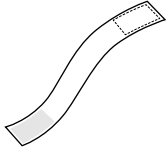
A.ネジ×32	B.接続金具×8	C.レンチ×1	D.連結バンド×2
			
M6×22mm	150×20×3mm		

1

最初にすのこ本体を組み立てます。  
すのこ同士を接続するため、すのこを裏向きにし、丸で囲んだ脚部側面のネジ穴種類を揃えて図の様に並べます。  
※ネジ穴は裏表で金具の見え具合が違います。  
内側、外側の向きが丸で囲んだ箇所と同じになるようにしてください。

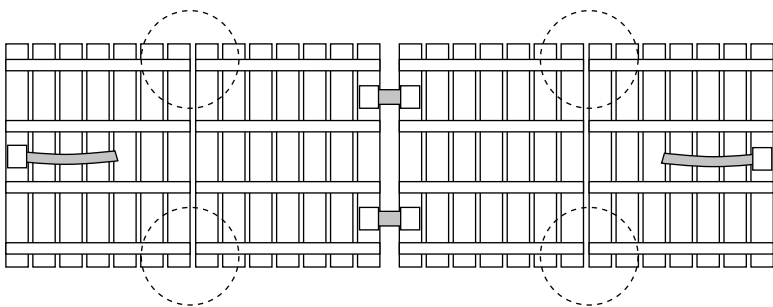

2

次に、下図の丸を付けた4か所を接続金具で接続します。

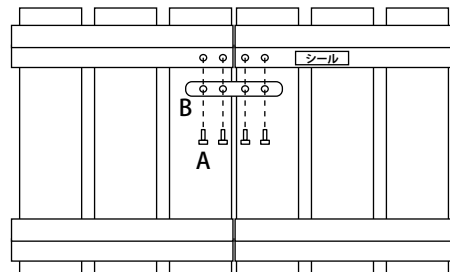
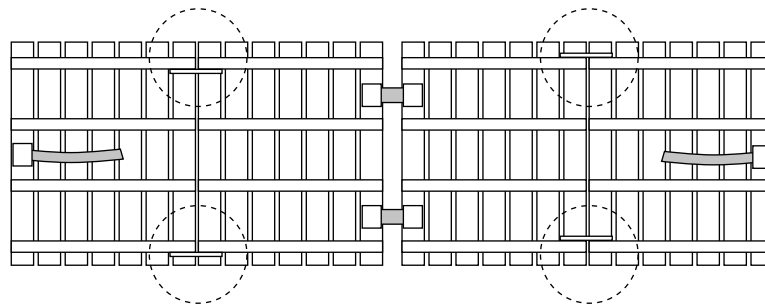

丸で囲ったネジ穴の近くには  
【上面】記載したシールが貼られています。

シールが貼られた側からB.接続金具を  
C.六角レンチとA.ネジを使って仮止めします。

4か所すべての金具を取り付けた後、  
仮止めしていたA.ネジをしっかり締めて  
ください。

同様にすのこ本体を合計2セット組み立てます。

3

ステップ2までで組み立てたすのこ本体を、D.連結バンドを図の様にフレームに巻き付け端のマジックテープで固定すれば、すのこベッドの完成です。  
お疲れ様でした！

