

必ずお読みください

商品名： スキニーデスク

型番： UNI-0004

このたびは当社の商品をお買い求めいただき、まことにありがとうございます。この説明書をよくお読みのうえ、正しく安全に組み立ててご使用ください。お読みになった後は、大切に保管してください。

【完成図】

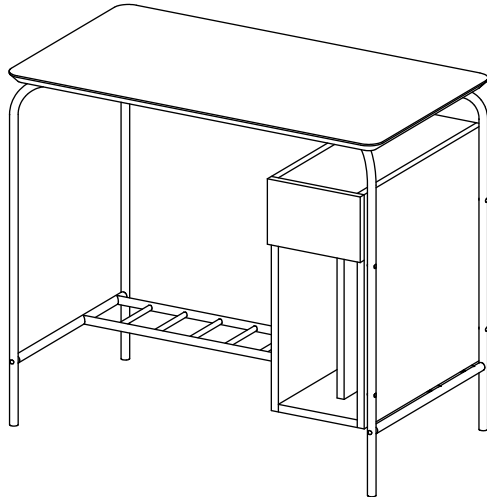

⚠️ 組み立て上の注意

- ・ 組み立ては組立説明書の手順に従い、正しく行ってください。
- ・ 組立時は十分なスペースを確保し、段ボールやカーペット等で保護をし、商品や床・既存の家具に傷が入らないように、ご注意ください。
- ・ 開梱時に木材や化粧紙の接着剤に含まれるホルムアルデヒドが放散し、においを感じる場合がございます。開梱・組立・設置の直後は十分に換気を行ってください。室内環境・体質によってはアレルギー症状を起こす場合がございます。その際はご使用をお止めください。
- ・ 組立説明書をご準備頂き、全ての部材・部品が揃っているかをご確認ください。万が一誤りや不足があった場合は組み立てずに、下記フリーダイヤルまでご連絡ください。
- ・ 商品に応じて、ドライバーやゴムハンマー(雑巾を巻いたハンマー等)をご準備ください。ドライバーは先端の大きさを合ったものをご使用下さい。(プラスドライバー推奨サイズ：PH2)
- ・ 電動ドライバーのご使用は途中までとし、最後は手動でネジを締めてください。締め付けが強すぎると、ネジ穴が壊れ、空回りの原因となります。
- ・ 接着剤を使用する箇所は組み直しが出来ないため、部材・部品の裏表、左右、方向等を今一度ご確認ください。
- ・ 最後にネジがきちんと締まっているかどうかご確認ください。

- ・ 本組立説明書を許可なく転載することは禁止しています。
- ・ 本組立説明書の内容に関して、予告なしに訂正・変更することがあります。
- ・ 天災などの不可抗力やお客様のお取り扱い不注意、不当な修理、改修による故障・破損等の保証はいたしかねますのでご了承ください。

商品の組み立て方の照会、部品・部材の不足または破損等、商品に不具合がある場合の交換に関しては、下記のフリーダイヤルまでお電話ください。

商品のお支払・返品・ご注文内容に関してはご購入のお店にお問い合わせください。

お客様相談窓口 フリーダイヤル

 0120-331-335

販売元 ジェイケイ・プラン株式会社
所在地 大阪府泉大津市河原町1丁目43

9:00～17:00 (土・日/祝日除く)

部材・部品一覧

すべての部材・部品がそろっているかご確認ください。

*この説明書は組み立て方の説明を目的としており、イラストと現物は異なります。

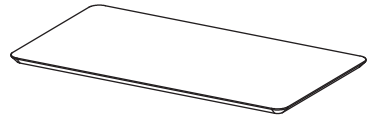

① デスク天板 × 1



② 脚連結バー × 1

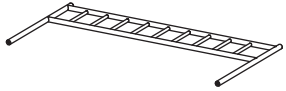

③ 下棚 × 1



④ 前脚左 × 1



⑤ 後脚左 × 1



⑥ 前脚右 × 1



⑦ 後脚右 × 1

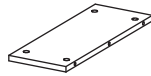

⑧ 棚天板 × 1

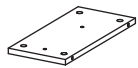

⑨ 固定棚 × 1

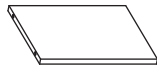

⑩ 仕切り板 × 1

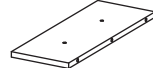

⑪ 底板 × 1



⑫ 左側板 × 1



⑬ 右側板 × 1



⑭ 背板 × 1



⑮ 引出し前板 × 1



⑯ 引出し後板 × 1



⑰ 引出し左側板 × 1



⑱ 引出し右側板 × 1



⑲ 引出し底板 × 1

部品

*部品は、番号・形状・名称・個数をお確かめの上、組み立て手順に沿って必要分ずつ取り出してください。

番号	形状	名称	個数	チェック	番号	形状	名称	個数	チェック
A		固定金具 セット	2		B		スライド レールセット	1set	
C		ボルト小 25mm	14 予備+1		D		連結ボルト セット	2set	
E		六角レンチ	1		F		スパナ	1	
G		カムロック ネジ	20 予備+2		H		カムロック 受け	20 予備+2	
I		引出しネジ	4		J		木ダボ	8	
K		レールネジ (平頭)	8		L		スプリング ワッシャー	16 予備+1	

必要な工具

■ お客様でご用意
ください。

プラスドライバー

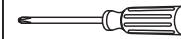

エプロン



軍手



ハンマー



マイナスドライバー



※ボルトは仮締め（ボルトを8割程度締めた状態）で組み立てを進め、
最後にボルトを本締め（強く締め切る）してください。

【仮締め】

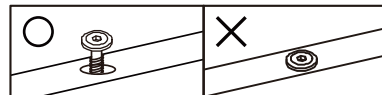

【本締め】

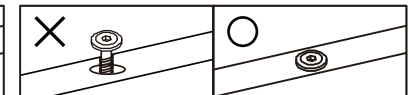

※イラストはイメージです。

組み立て手順

必ず2人以上で組み立ててください。

デスクの組み立て

1

(C)		4
(D)		2
(L)		6
(E)		
(F)		

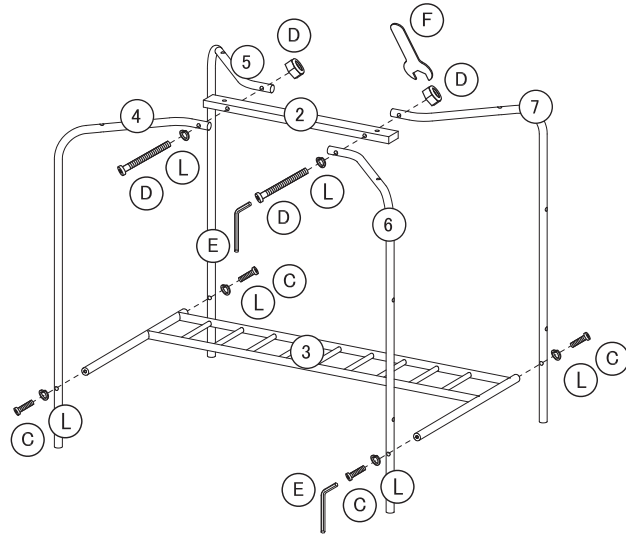

2

(C)		6
(L)		6
(E)		

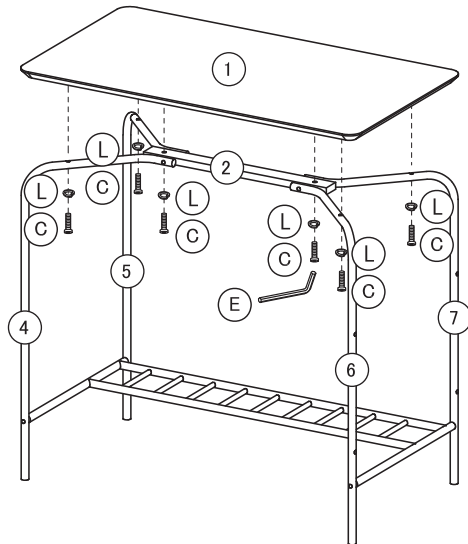

引出しの組み立て

3

(B)		1 set
-----	--	-------

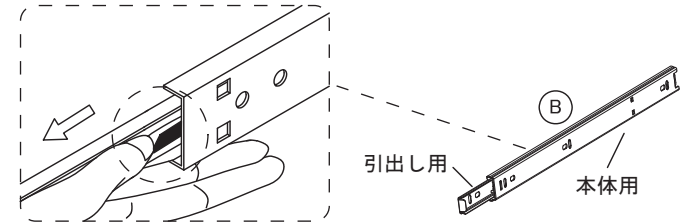

※B：スライドレールを引き出して、図のように突起を押さえながら本体用と引出し用にレールをわけてください。

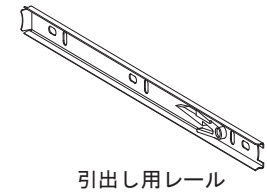
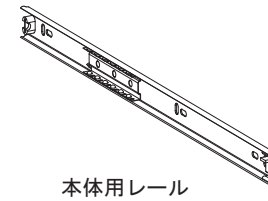

4

(I)		4
-----	--	---

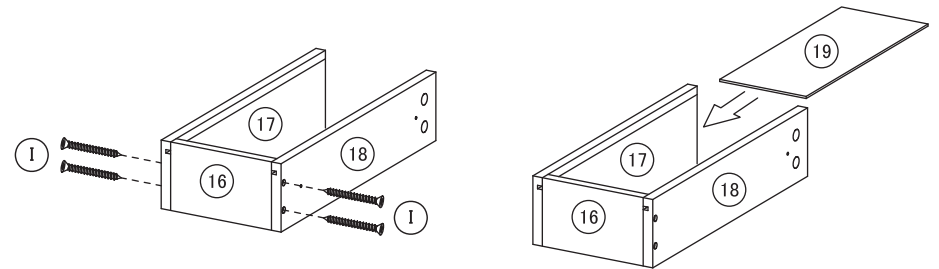

5

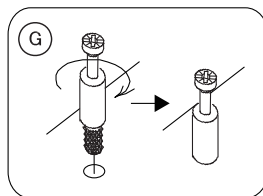
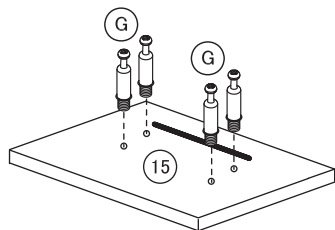
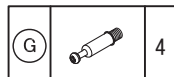

6

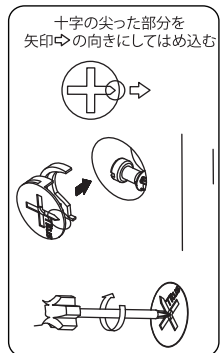
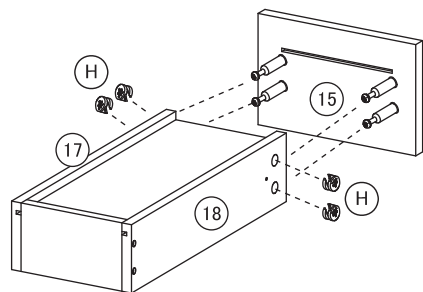

動画



検索「JK-PLAN カムロック」

※カムロックとカムロックネジの取り付け方法は
共通説明書を参照してください。

7

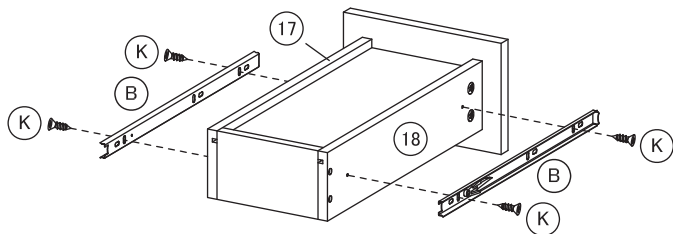
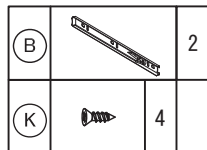

※手順：3 でわけた「引出し用レール」をお取り付けください。

8

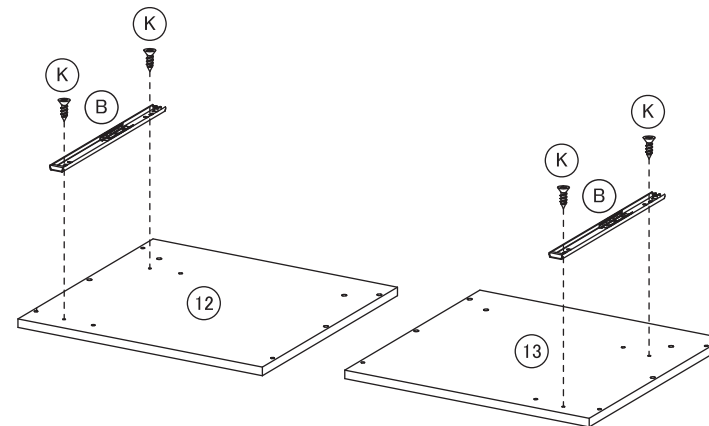
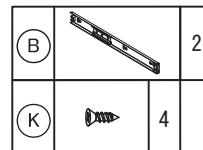

※手順：3 でわけた「本体用レール」をお取り付けください。

9

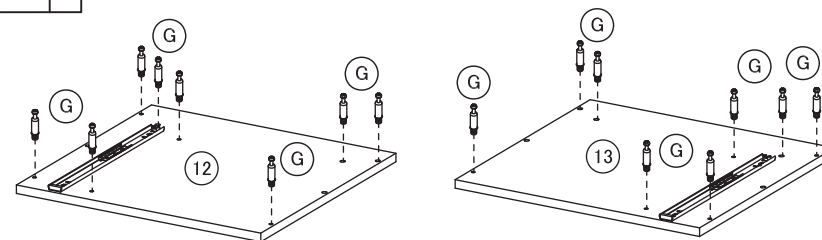

10

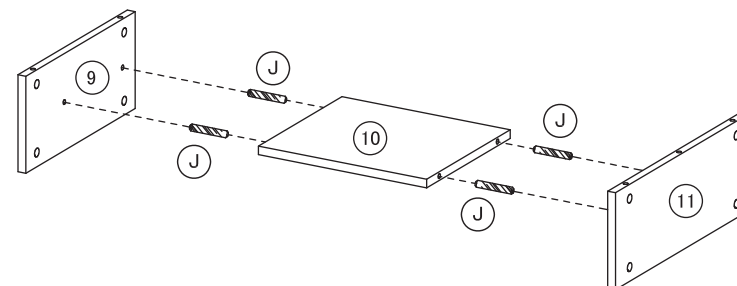
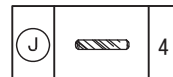

11

H		4
J		2

十字の尖った部分を
矢印↓の向きにはめ込む

※カムロックとカムロックネジの取り付け方法は
共通説明書を参照してください。

12

H		4
---	--	---

※⑭のH取り付け用の穴は後側に来ます。

13

H		8
J		2

14

C		4
L		4
E		

15

A		2
---	--	---

※A ネジの取り付け用の穴は開いていません。
固定金具にあわせてねじ込んでお取り付けください。

16

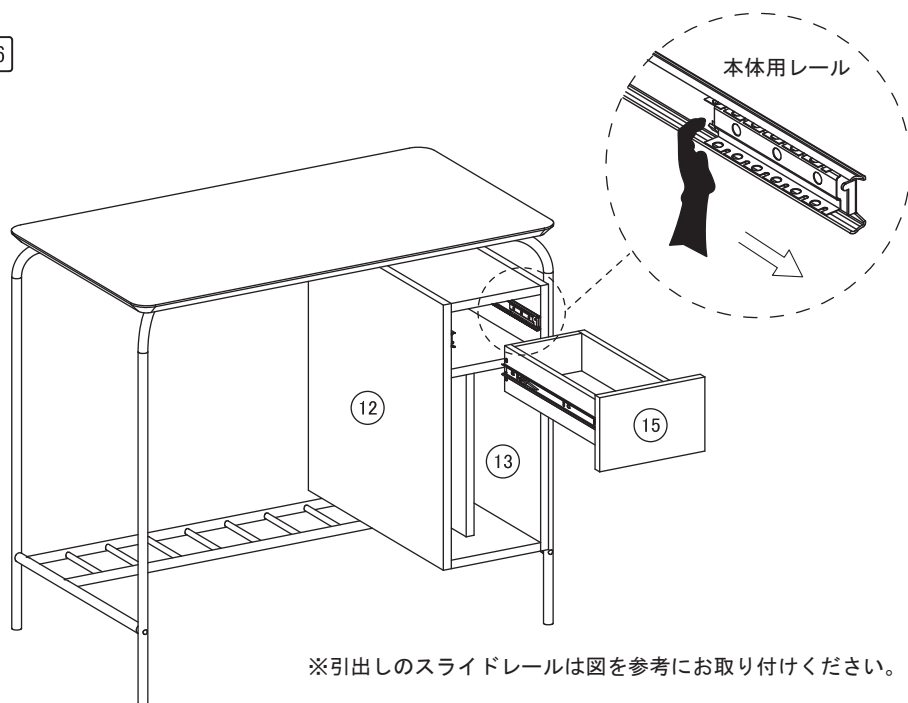

※引出しのスライドレールは図を参考にお取り付けください。

ダブルスライドレールについて

1 本体に取り付けた外側のレールから、内側のレールを手前に引き出します。中にある「ベアリングレール」も引き出してください。

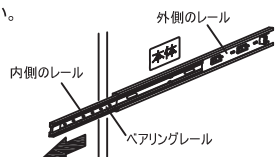

注意 スライドレールを取り付ける際は、必ず本体内側のレールから「ベアリングレール」を取り出した状態にしてください。

「ベアリングレール」を引き出さないと取り付けると破損の原因になりますのでご注意ください。

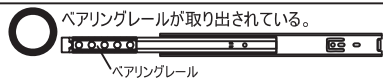
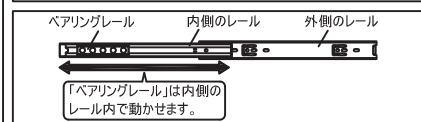

2 引き出したベアリングレールに、スライド部(引き出し、スライド棚など)のレールを3cmほど左右均等に差し込みます。

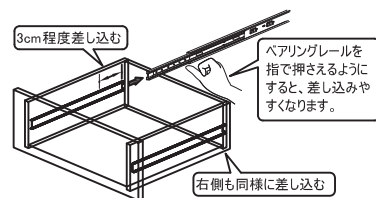

3 レール取り付け位置あたりの前板を水平に押し込んでください。

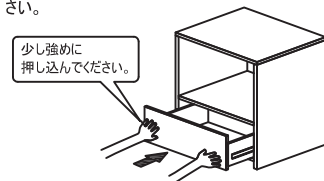

- レールを押し込む際に途中でいったん止まりますが、そのまま押し込んでください。
- 固くて入らない場合は、レールを取り外して再度入れ直してください。
- 大きい引き出しは左右のレールが合わせにくい場合があります。二人で左右のレールを持って差し込んでください。

完成図

