

# ハンガーシェルフ

## 取扱・組立説明書

### HGS-004

この度は当商品をお買い上げ頂き誠にありがとうございます。

ご使用前に、この取扱・組立説明書を最後までお読みの上、正しい使い方でご愛用下さい。  
 なお、この説明書はいつでもご覧頂けるように大切に保管して頂きますようお願い申し上げます。

製品には万全を期しておりますが、万一不都合な点がございましたら、  
 ご遠慮なく右記までご連絡下さい。

株式会社 ホームテイスト

MADE IN CHINA

#### ⚠ 床面の傷・汚れ防止対策について

- 床面がフローリングや畳などの場合、そのまま設置すると床面に傷がつく場合がございます。必ず敷物などを敷き、傷防止対策をしっかりと行って下さい。
- 床面がクッションフロアの場合、敷物などを敷いて下さい。脚部(木部の場合)染料と床面との反応による汚れ防止になります。

#### 商品の設置について

- 高温多湿の部屋では、空気が滞留するとカビやダニが発生しやすくなり、健康を害することがあります。壁から少し離れたり部屋の換気をして下さい。
- 直射日光や熱、冷暖房器の強風などが直接当たらないようにして下さい。変形、変色、また火災の原因となることがあります。
- 平らな場所に水平になるように置いて下さい。変形やゆがみの原因となることがあります。

#### 点検・お手入れについて

- 汚れをおとす際は、薄めた中性洗剤で拭いた後、かたく絞った布等で完全に洗剤分を拭きとって下さい。水分等が残りますと後が残る恐れがあります。アルコール、ベンジン、漂白剤、みがき粉等は使用しないで下さい。
- ネジ、金具類はゆるみやぐらつきがないか定期的に点検し、ゆるみはじめてらしっかり締めなおして下さい。

#### 組み立て前によくお読み下さい。

##### ■ ご準備頂くもの







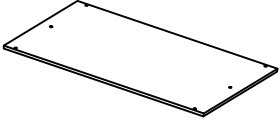
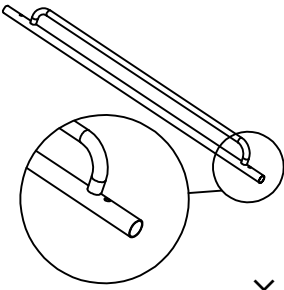
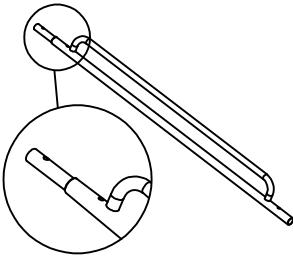
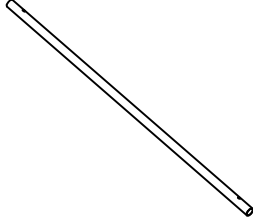
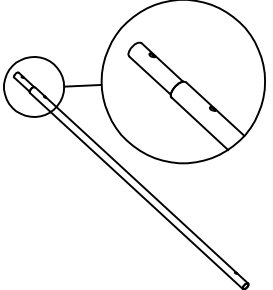
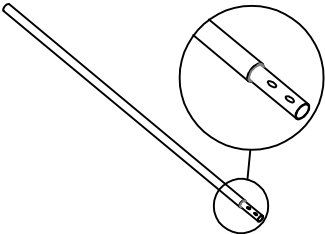
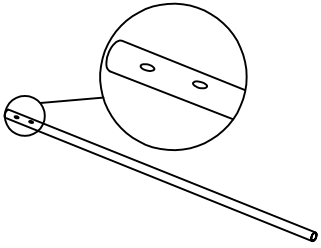
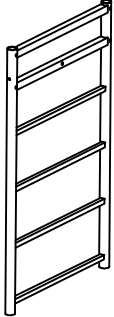
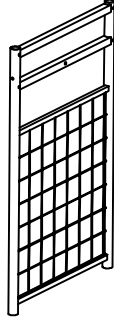
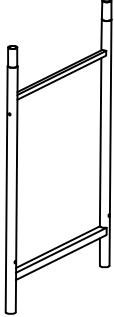
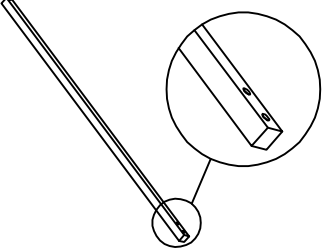
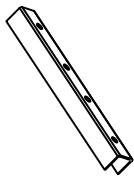
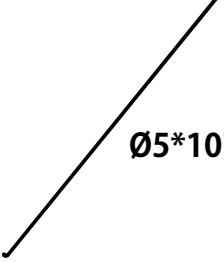
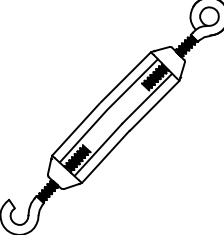

- ハサミ、またはカッターナイフ。
- 少し大きめのダンボール、またはやわらかい布(タオルや布団等)。

##### ■ 組み立て時の注意

- 安全に組み立てるために2人以上での組み立てをおすすめいたします。
- 組み立ては平らな場所で、床などに傷がつかないようにダンボールや、やわらかい布等を敷いて行って下さい。
- ネジは、最初は緩めに組んでおき、最後に全体のバランスを見ながらしっかりとネジを締めて下さい。
- 部品は正確に取り付けて下さい。

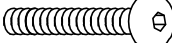
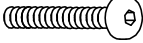
#### ⚠ 使用上の注意

- 局部的に過度な荷重を加えると、フレームの破損の原因になります。
- シェルフの上に乗ったりしないで下さい。ケガや破損の恐れがあります。
- 保護者の目の届かないところで、お子様ひとりでは使わないで下さい。思わぬケガの原因になることがあります。
- 組立て、使用時に指や手をはさまないように注意して下さい。
- 木材の接着剤などが残っている家具で、肌の弱い人はアレルギー症状を起こすことがありますので、換気を十分にしてお取り除くようにして下さい。徐々に薄れていきます。
- そのまま引きずるとケガや破損、床面のキズの原因になります。
- 本品は屋内用です。また、この商品は家庭用の目的で製造しております。業務用には使用しないでください。
- 移動する際は、必ず、載せているものを全て取り除いてから引きずらないよう持ち上げて移動して下さい。収納物や商品の転倒、破損・ケガの原因になります。
- ストープのそば等、高温多湿の場所での使用は避けて下さい。変形や変色の原因になります。
- 水分、油、洗剤等が付着した場合は、素早くふき取って下さい。
- 粘着物をはりつけると、棚板の表面がはがれる恐れがありますので、テープやシール等は貼らないで下さい。
- 天災などの不可抗力や、不当な修理、改造による故障・破損に対する補償等は致しかねます。
- 設置による床や壁の傷、汚れ等は補償対象外です。弊社では責任を負いかねます。
- 階段以外の場所から昇降しないで下さい。

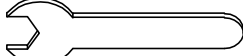
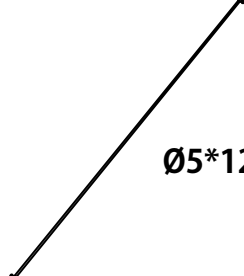
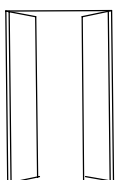
① 棚板  × 2	② ハンガーフレームA  × 1	③ ハンガーフレームB  × 1	④ 棚板下フレームA  × 2	⑤ 棚板下フレームB  × 2
⑥ 上部フレームA  × 1	⑦ 上部フレームB  × 1	⑧ サイドフレームA  × 1	⑨ サイドフレームB  × 1	⑩ 下段サイドフレーム  × 2
⑪ 下部フレーム  × 2	⑫ 連結金具  × 1	⑬ すじかいA  × 2	⑭ すじかい調整金具  × 2	⑮ ネジA  M8*50 × 10
⑯ ワッシャー  M8 × 6	⑰ カーブワッシャー大  M8 × 8	⑱ ネジB  M8*40 × 4	⑲ ネジC  M6*35 × 12	⑳ カーブワッシャー小  M6 × 14
㉑ ネジD  M6*15 × 2	㉒ ナット  M8 × 4	㉓ 六角レンチ  × 1	㉔ スパナ  × 1	㉕ すじかいB  Ø5*1210 × 2
㉖ すじかい調整金具カバー  × 2				

1

②ハンガーフレームAに③ハンガーフレームBをはめ込み、同様に④棚板下フレームAに⑤棚板下フレームBをはめ込みます。次に、先ほどはめ込んだフレームを②③六角レンチを使い、①⑨ネジCと②⑩カーブワッシャー小で図のように①棚板に取り付けます。

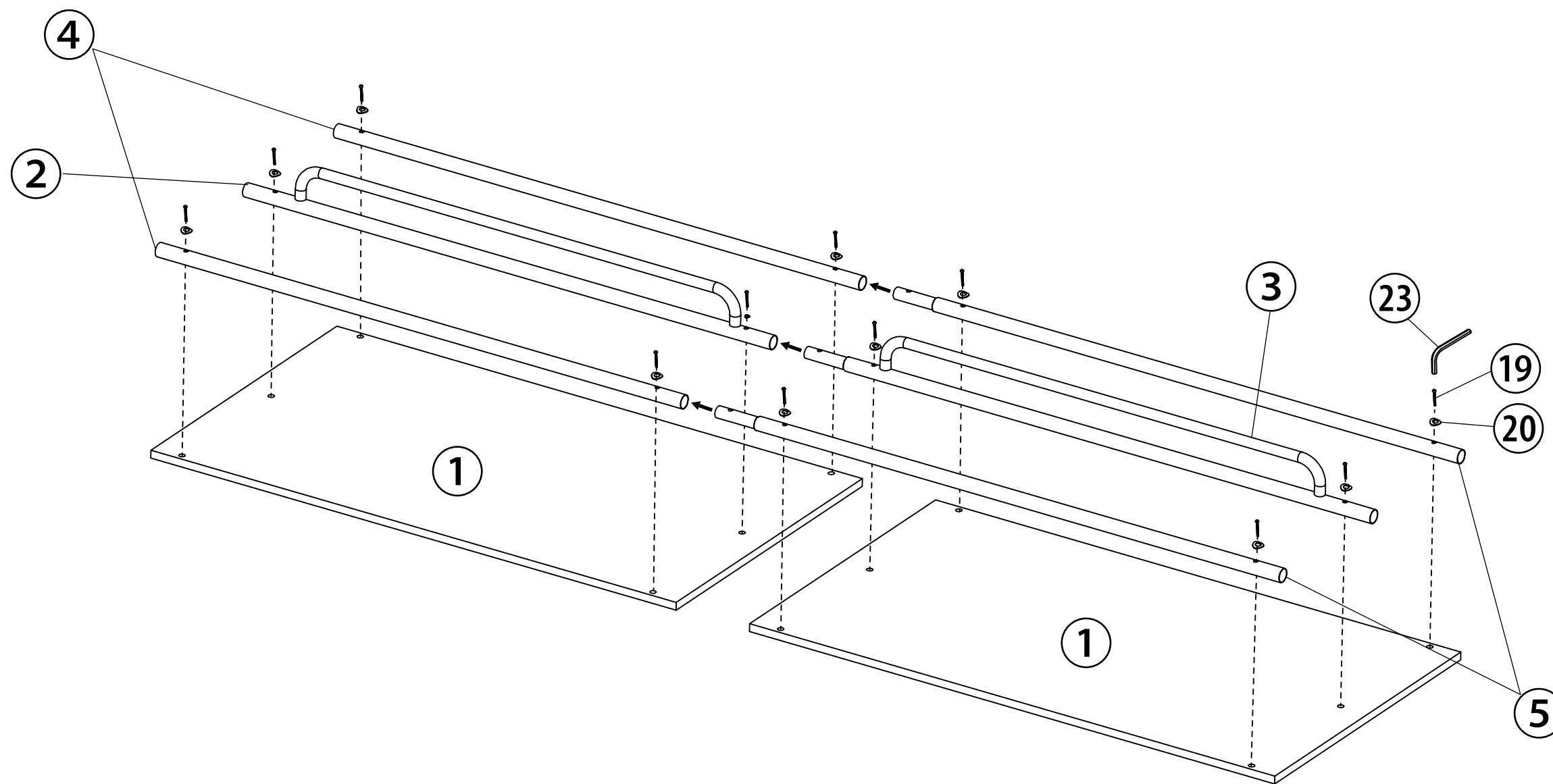

2

⑥上部フレームA、⑦上部フレームBを②①ネジD、②②カーブワッシャー小で組み合わせ、  
ステップ ①で組み立てた棚板と⑧サイドフレームA、⑨サイドフレームBを②③ネジA、  
②④ワッシャー、②⑤カーブワッシャー大を使い②⑥六角レンチで組み合わせます。

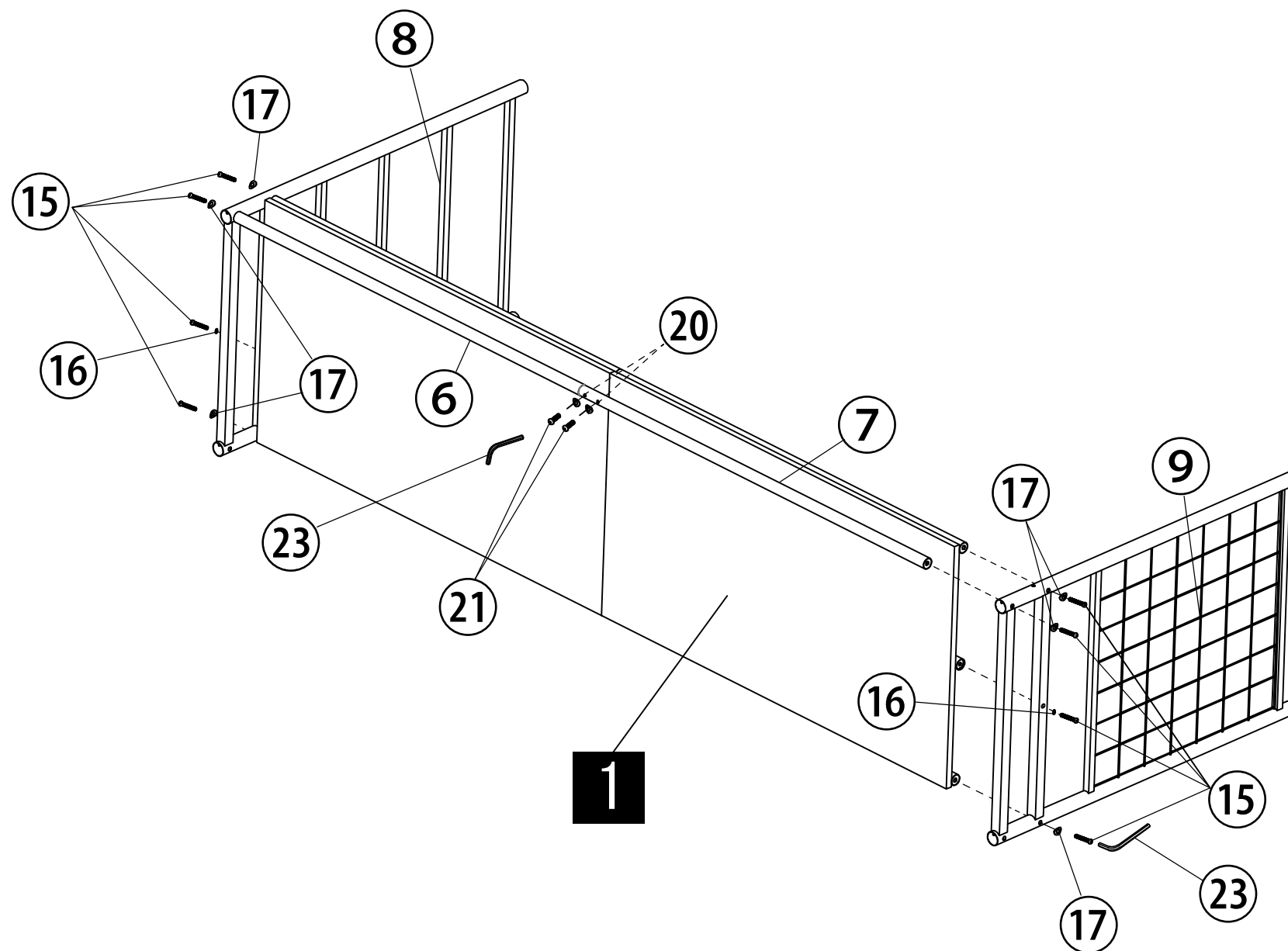

3

①①下部フレーム2本を図のように①⑧ネジB、①⑥ワッシャー、  
①②ナットを使い①③六角レンチと①④スパナで①②連結金具と  
組み合わせます。組み合わせた①①下部フレームと  
①⑩下段サイドフレームを①⑤ネジA、①⑦カーブワッシャー大を  
使い①③六角レンチで組み合わせます。

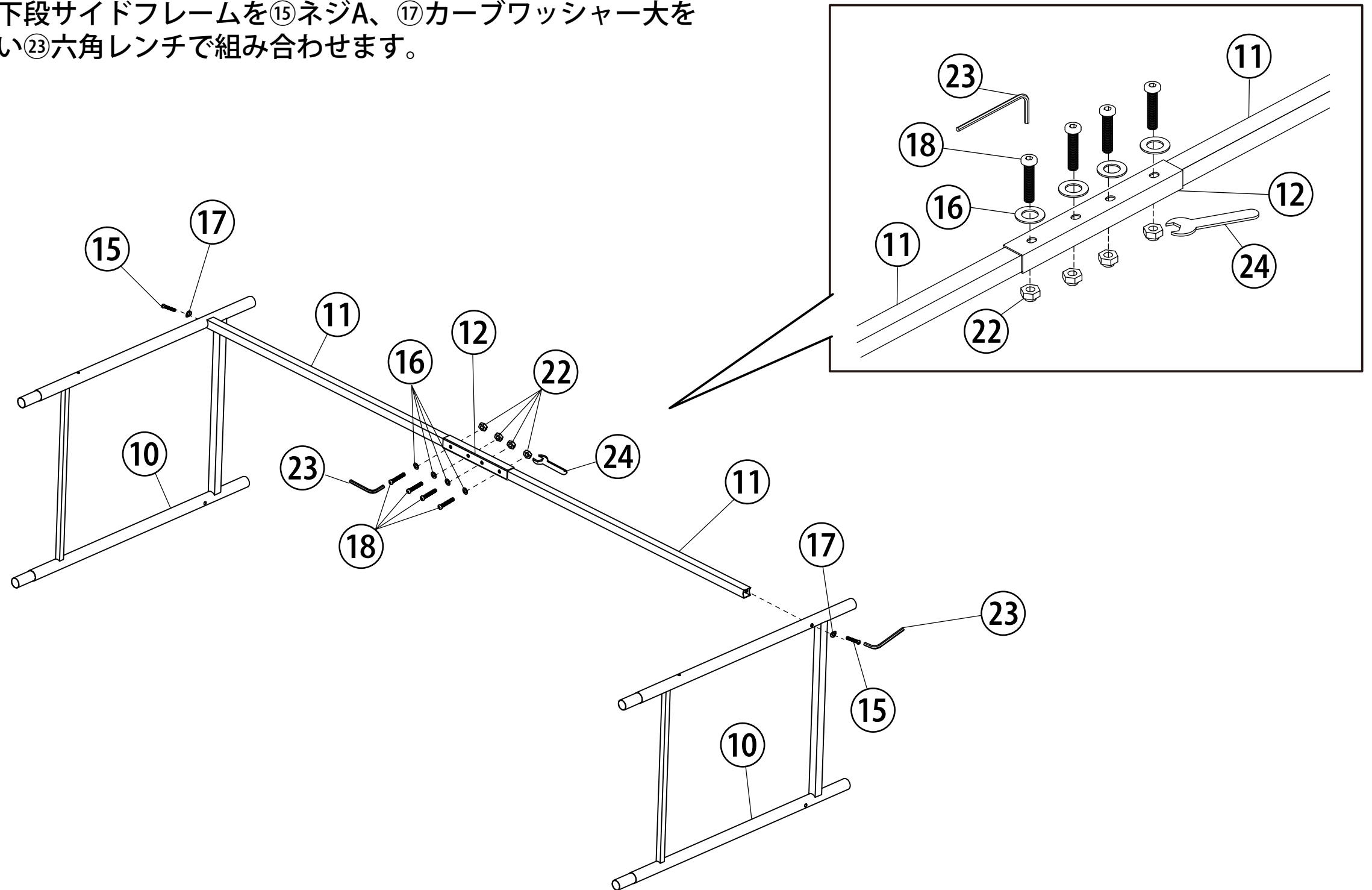

**4** ステップ**2**とステップ**3**で組立てたもの起こし、連結させます。

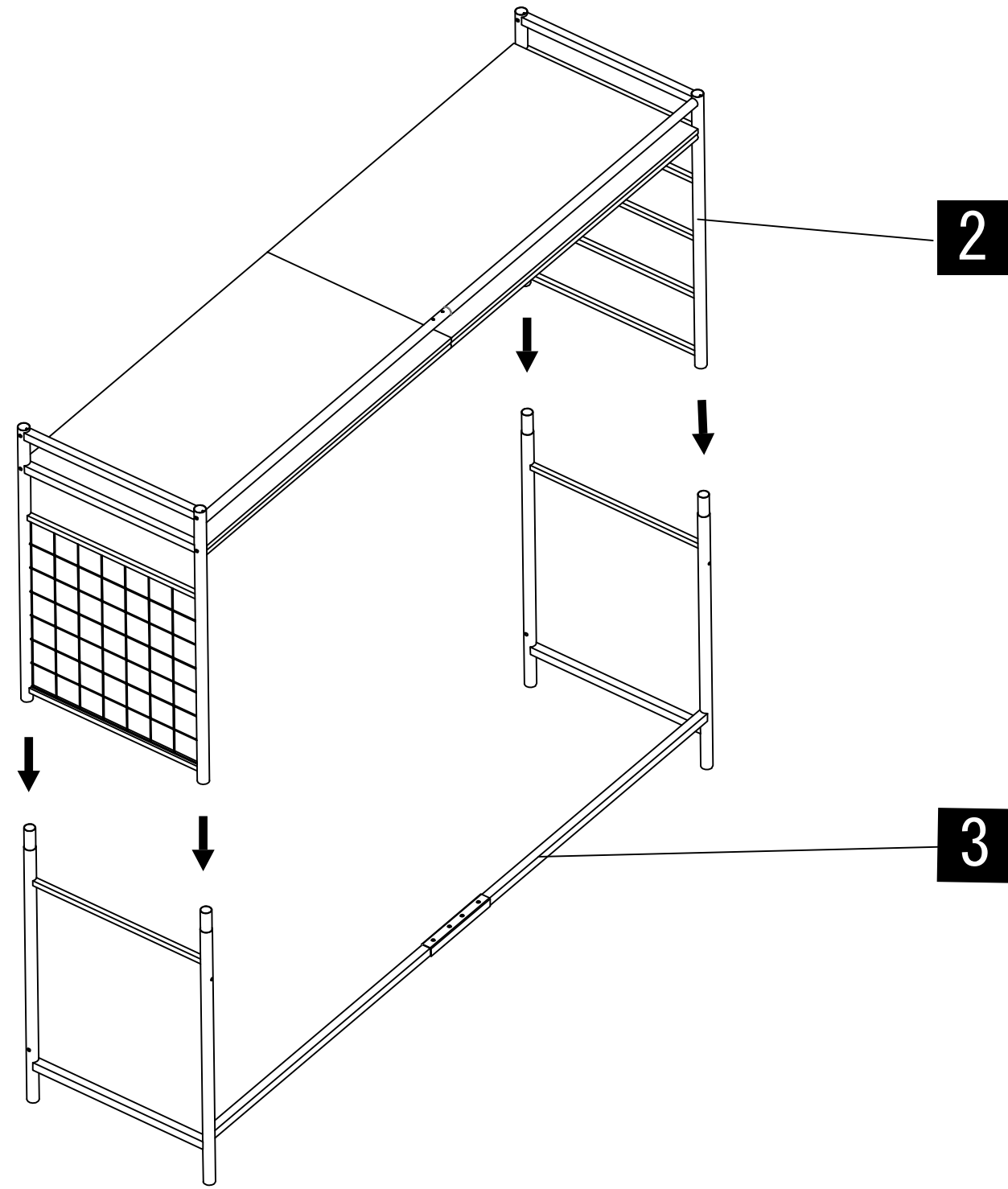

5

⑬すじかいA、⑳すじかいBを⑭すじかい調整金具を使って図のように取り付けます。

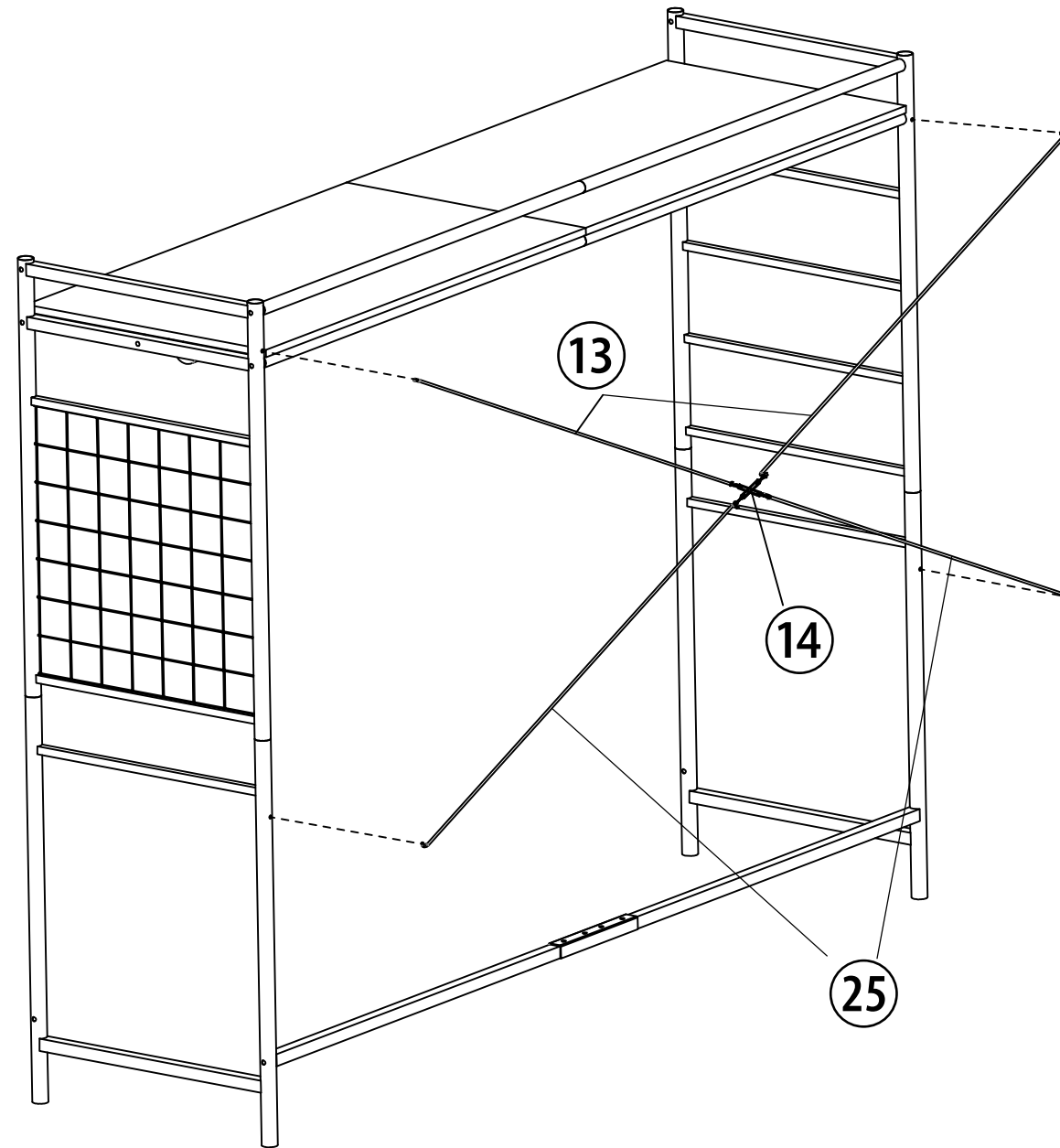

6

②⑥ すじかい調整金具カバーを図のように取り付けて完成です。

