

無段階ペダル式 ガス圧昇降テーブル

取扱・組立説明書

HT-GIT

この度は当商品をお買い上げ頂き誠にありがとうございます。

ご使用前に、この取扱・組立説明書を最後までお読みの上、正しい使い方で長くご愛用下さい。
なお、この説明書はいつまでもご覧頂けるように大切に保管して頂きますようお願い申し上げます。

製品には万全を期しておりますが、万一不都合な点がございましたら、
ご遠慮なく右記までご連絡下さい。

株式会社 ホームテイスト

MADE IN CHINA

組み立て前によくお読みください。

■ ご準備頂くもの

- ハサミ、またはカッターナイフ。
- 少し大きめのダンボール、またはやわらかい布(タオルや布団等)。

■ 組み立て時の注意

- 安全に組み立てるために2人以上での組み立てをオススメいたします。
- 組み立ては平らな場所で、床などに傷がつかないようにダンボールや、やわらかい布等を敷いて行なって下さい。
- ネジは、最初は緩めに組んでおき、最後に全体のバランスを見ながらしっかりとネジを締めて下さい。
- 部品は必ず説明書の順番通りに、正確に取り付けて下さい。

点検・お手入れについて





- 汚れをおとす際は、薄めた中性洗剤で拭いた後、かたく絞った布等で完全に洗剤分を拭きとって下さい。
水分等が残りますと後が残る恐れがあります。アルコール、ベンジン、漂白剤、みがき粉等は使用しないで下さい。
- ネジ、金具類はゆるみやぐらつきがないか定期的に点検し、ゆるみはじめてたらしっかり締めなおして下さい。

⚠ 使用上の注意

誤った取り扱いをすると、人がけがをしたり、物的損害の発生が想定される内容を示しています。

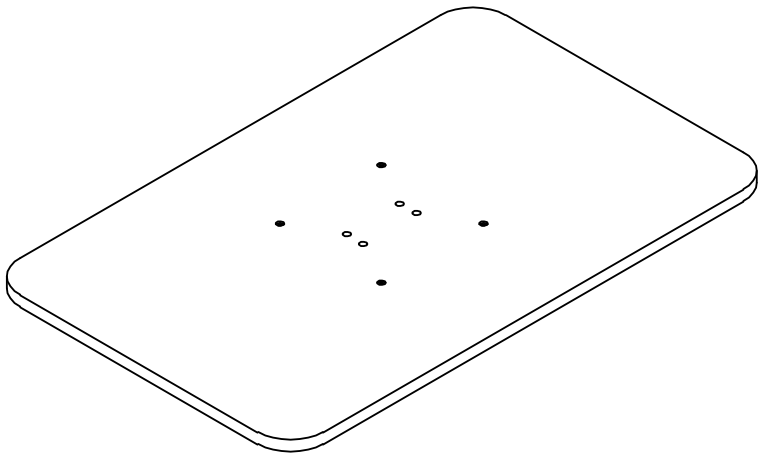
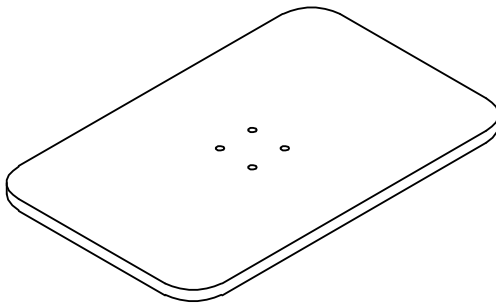
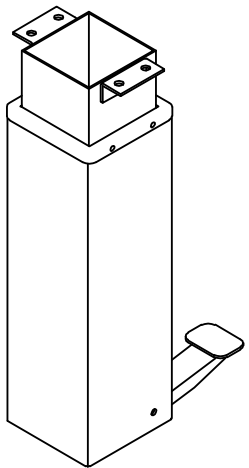
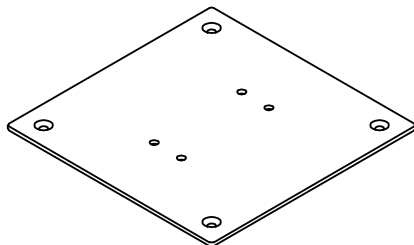
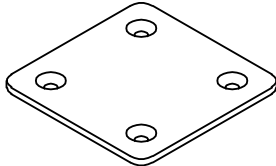
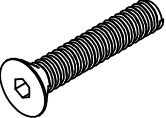
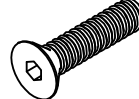
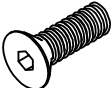
用途: 室内用木製家具 用途以外の目的には使用しないでください。

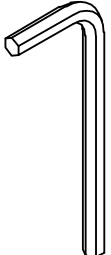
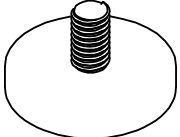
- 熱いものを長時間のせないでください。
- ぬれた場合はすぐ拭き取ってください。
- 火気や暖房器具のそばでは使用しないでください。
火災や、やけど、製品の変形のおそれがあります。
- 必ず水平で安定した場所に設置してください。
- 乗る、ゆするなどの無理な力をかけないでください。
- 移動する際は、必ず、載せているものを全て取り除いてから引きずらないよう持ち上げて移動してください。
収納物や商品の転倒、破損、ケガの原因になります。
- 必ず水平で安定した場所に設置してください。
- 腐食やカビ・変形・変色の原因となりますので、以下のことにご注意ください。
- ・直射日光の当たる場所や、高温多湿になる場所に長時間置かないでください。
- ・水分、油、洗剤などが付着した場合は素早く拭き取ってください。
- ・シール、テープなどを貼らないでください。
- 段ボール箱からの取り出しや組み立ては、2人以上で行ってください。
- 天災などの不可抗力や、不当な修理・改造による事故・破損に対する補償は致しかねます。

<p>①天板 ×1</p>	<p>②脚部板 ×1</p>	<p>③支柱（昇降レバー付） ×1</p>		
				
<p>④天板裏フレーム ×1</p>	<p>⑤脚用接続プレート ×1</p>	<p>⑥ネジ大 ×4</p>	<p>⑦ネジ中 ×4</p>	<p>⑧ネジ小 ×4</p>
		 <p>M8×40 (予備1)</p>	 <p>M8×20 (予備1)</p>	 <p>M8×14 (予備1)</p>
<p>⑨歯付きワッシャー ×12</p>	<p>⑩六角レンチ ×1</p>	<p>⑪アジャスターパーツ大 ×4</p>	<p>⑫アジャスターパーツ小 ×4</p>	
 <p>(予備1)</p>				

1

②脚部板を裏返し、四隅にある穴に
⑪アジャスターパーツ大を差し込み、
ネジを固く締めます。

同様に中心部から少し離れた穴に
⑫アジャスターパーツ小を差し込み、
ネジを固く締めます。

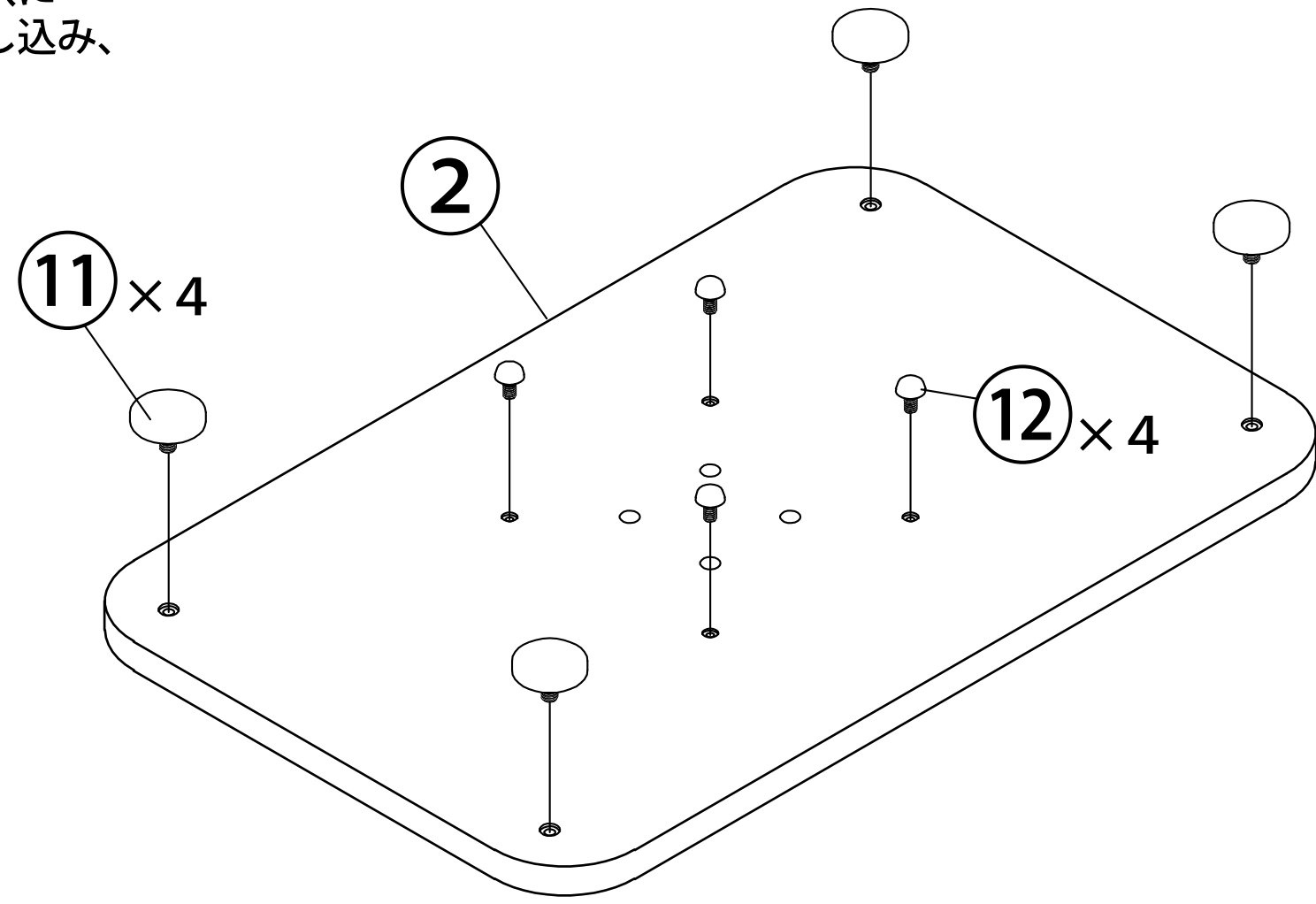

2

次に **1** で組み立てた②脚部板の中心部にある貫通した4つの穴に⑤脚用接続プレートと③支柱（昇降レバー付）を取り付けます。

③支柱（昇降レバー付）をしっかり持ち、底部の穴と②脚部の穴と⑤脚用接続プレートの穴を合わせます。

図のように⑨歯付きワッシャーを咬ませ、⑥ネジ大を⑩六角レンチを使用して取り付けます。

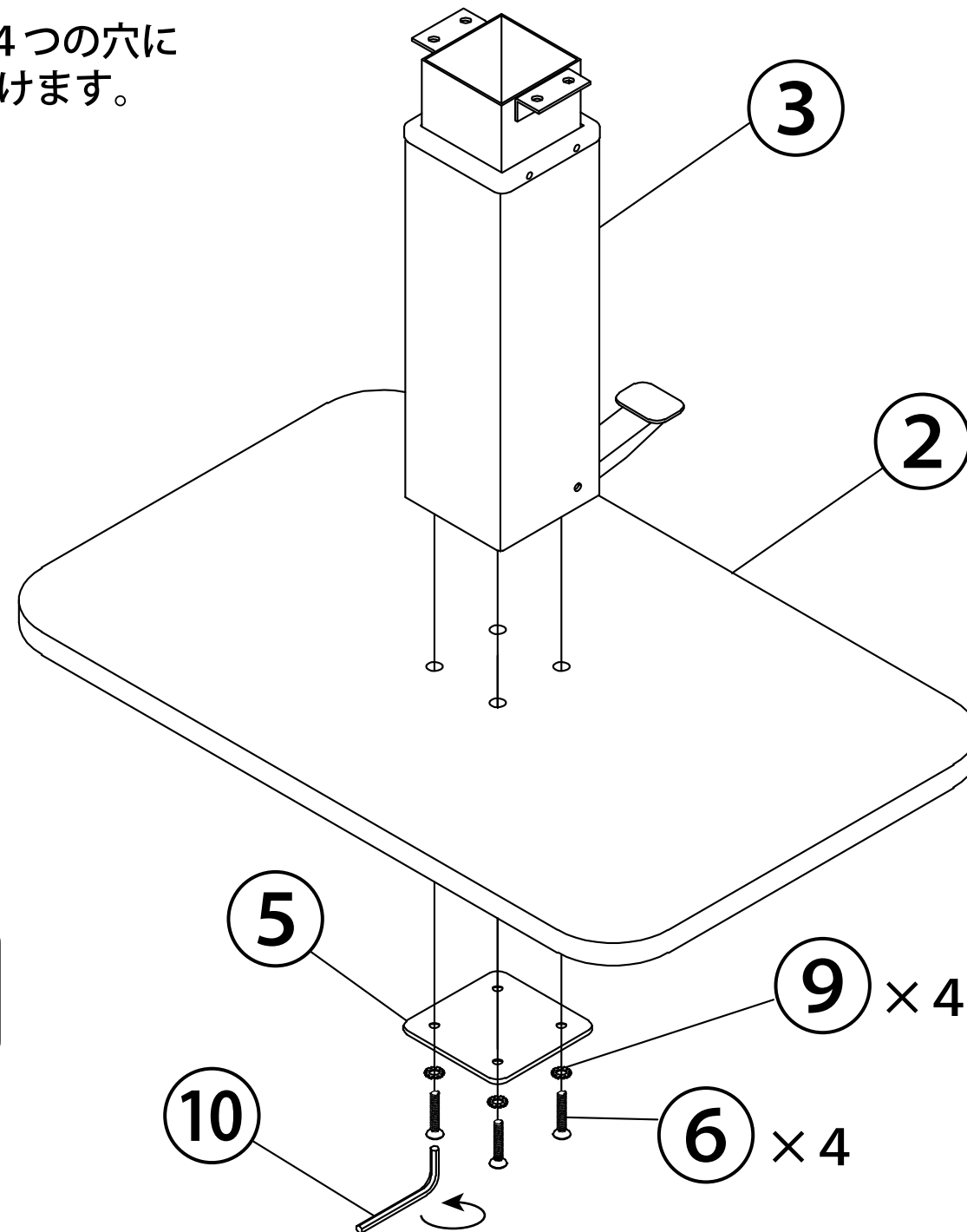

※六角レンチはボルトを上から見て時計回りにしっかりと締めてください。

3

①天板を裏返し、④天板裏フレームを取り付けます。

図のように、4つの穴に⑨歯つきワッシャー、⑧ネジ小を⑩六角レンチを使用して取り付けます。

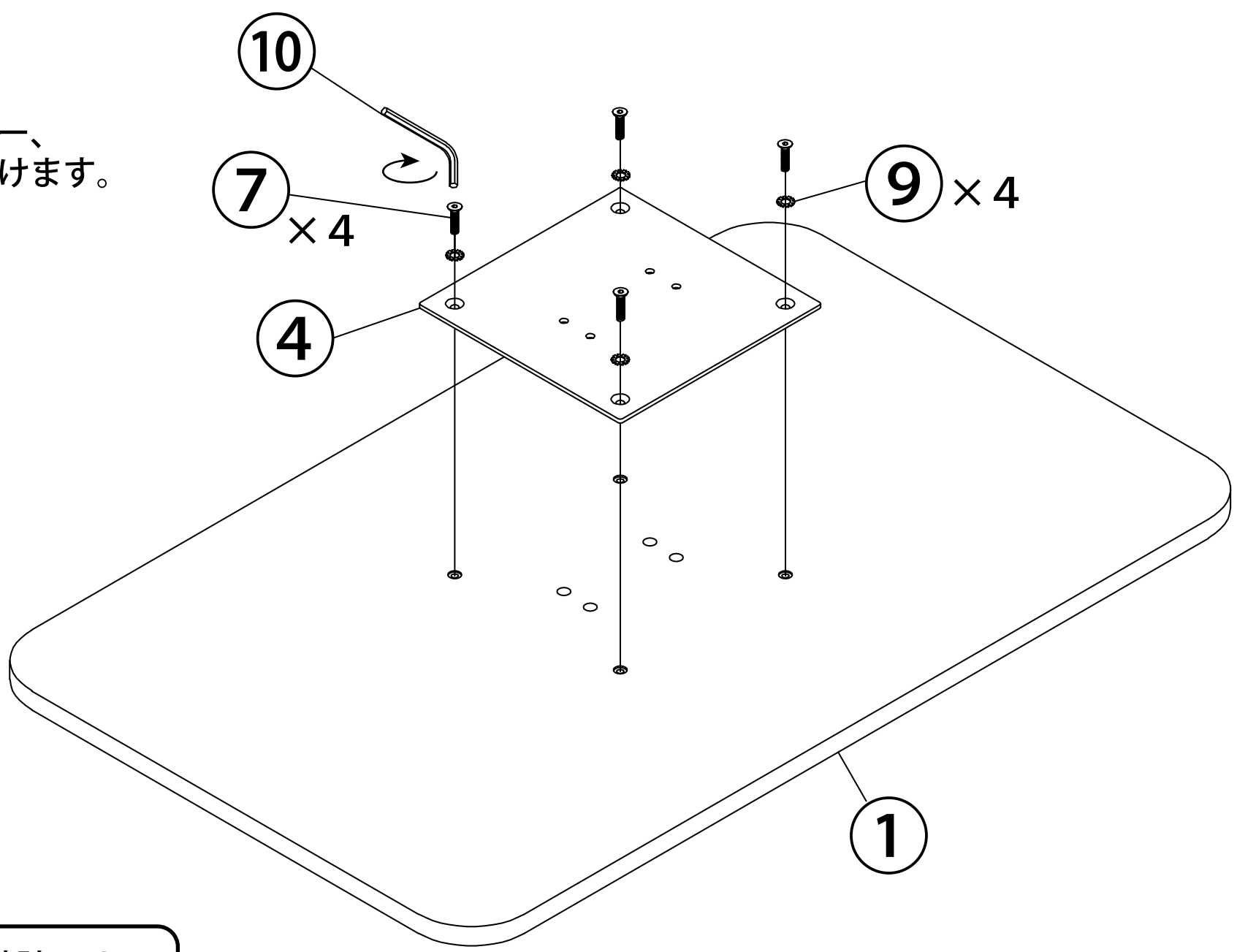

※六角レンチはボルトを上から見て時計回りにしっかりと締めてください。

4

次に **3** で組み立てた①天板に、**2** で組み立てた脚部に取り付けます。
①天板を裏返した状態で、脚部を逆さにして、しっかりと固定し、
図のように⑨歯付きワッシャー、⑧ネジ小を⑩六角レンチを使用して取り付け完成です。

※六角レンチは
ボルトを上から見て時計回りに
しっかりと締めてください。

完成

